

# USER MANUAL



# INHALTSVERZEICHNIS

1. SICHERHEITSHINWEISE.....	3
2. SICHERHEITSANWEISUNGEN.....	5
3. GERÄTEBESCHREIBUNG.....	7
4. BEDIENFELD.....	8
5. PROGRAMME.....	9
6. EINSTELLUNGEN.....	10
7. OPTIONEN.....	14
8. VOR DER ERSTEN INBETRIEBNAHME.....	14
9. TÄGLICHER GEBRAUCH.....	16
10. TIPPS UND HINWEISE.....	17
11. REINIGUNG UND PFLEGE.....	20
12. STÖRUNGSSUCHE.....	22
13. TECHNISCHE DATEN.....	26

## FÜR PERFEKTE ERGEBNISSE

Danke, dass Sie sich für dieses AEG Produkt entschieden haben. Wir haben es geschaffen, damit Sie viele Jahre von seiner ausgezeichneten Leistung und den innovativen Technologien, die Ihnen das Leben erleichtern, profitieren können. Es ist mit Funktionen ausgestattet, die in gewöhnlichen Geräten nicht vorhanden sind. Nehmen Sie sich ein paar Minuten Zeit zum Lesen, um seine Vorzüge kennen zu lernen.

Besuchen Sie uns auf unserer Website, um:



Anwendungshinweise, Prospekte, Fehlerbehebungs-, Service- und Reparatur-Informationen zu erhalten:

**[www.aeg.com/support](http://www.aeg.com/support)**



Ihr erworbenes Produkt zu registrieren, um den besten Service für es zu gewährleisten:

**[www.registreaeg.com](http://www.registreaeg.com)**



Zubehör, Verbrauchsmaterial und Original-Ersatzteile für Ihr Gerät zu erwerben:

**[www.aeg.com/shop](http://www.aeg.com/shop)**

## REPARATUR- UND KUNDENDIENST

Verwenden Sie ausschließlich Original-Ersatzteile.

Halten Sie folgende Angaben bereit, wenn Sie sich an den Kundendienst wenden: Modell, Produktnummer (PNC), Seriennummer.

Diese Informationen finden Sie auf dem Typenschild.

 Warnungs-/Sicherheitshinweise

 Allgemeine Informationen und Empfehlungen

 Informationen zum Umweltschutz

Änderungen vorbehalten.

## 1. SICHERHEITSHINWEISE

Lesen Sie vor der Montage und dem Gebrauch des Geräts zuerst die Bedienungsanleitung. Bei Verletzungen oder Schäden infolge nicht ordnungsgemäßer Montage oder Verwendung übernimmt der Hersteller keine Haftung. Bewahren Sie die Anleitung zum Nachschlagen an einem sicheren und zugänglichen Ort auf.

### 1.1 Sicherheit von Kindern und schutzbedürftigen Personen

- Das Gerät kann von Kindern ab 8 Jahren und Personen mit eingeschränkten physischen, sensorischen oder geistigen Fähigkeiten oder mit mangelnder Erfahrung und/oder mangelndem Wissen nur dann verwendet werden, wenn sie durch eine für ihre Sicherheit zuständige Person beaufsichtigt werden oder in die sichere Verwendung des Geräts eingewiesen wurden und die mit dem Gerät verbundenen Gefahren verstanden haben.
- Kinder zwischen 3 und 8 Jahren und Personen mit schweren Behinderungen oder Mehrfachbehinderung müssen vom Gerät ferngehalten werden, wenn sie nicht ständig beaufsichtigt werden.
- Halten Sie Kinder unter 3 Jahren vom Gerät fern, wenn sie nicht ständig beaufsichtigt werden.
- Kinder dürfen nicht mit dem Gerät spielen.
- Halten Sie alle Wasch- und Reinigungsmittel von Kindern fern.
- Halten Sie Kinder und Haustiere vom geöffneten Gerät fern.
- Kinder dürfen keine Reinigung und Wartung ohne Beaufsichtigung durchführen.

### 1.2 Allgemeine Sicherheit

- Dieses Gerät ist für die Verwendung im Haushalt und ähnliche Zwecke vorgesehen, wie z. B.:

- Bauernhöfe, Personalküchenbereiche in Geschäften, Büros und anderen Arbeitsumfeldern.
- Für Gäste in Hotels, Motels, Pensionen und anderen wohnungsähnlichen Räumlichkeiten.
- Nehmen Sie keine technischen Änderungen am Gerät vor.
- Der Betriebswasserdruck (Mindest- und Höchstdruck) muss zwischen 0.5 (0.05) / 8 (0.8) bar (MPa) liegen
- Beachten Sie, dass die Höchstzahl an Maßgedecken 13 beträgt.
- Wenn das Netzkabel beschädigt ist, muss es vom Hersteller, seinem autorisierten Kundenservice oder einer gleichermaßen qualifizierten Person ausgetauscht werden, um Gefahrenquellen zu vermeiden.
- Stellen Sie Besteck mit scharfen Spitzen mit der Spitze nach unten in den Besteckkorb oder legen Sie es in die Besteckschublade mit den scharfen Kanten nach unten.
- Lassen Sie das Gerät bei geöffneter Tür nicht unbeaufsichtigt, damit sie nicht versehentlich auf sie treten.
- Schalten Sie das Gerät immer aus und ziehen Sie den Netzstecker aus der Steckdose, bevor Reinigungsarbeiten durchgeführt werden.
- Reinigen Sie das Gerät nicht mit einem Wasser- und/oder Dampfstrahl.
- Besitzt das Gerät Lüftungsschlitze im Boden, dürfen diese zum Beispiel nicht von einem Bodenbelag blockiert werden.
- Das Gerät muss mit den mitgelieferten neuen Schläuchen an die Wasserversorgung angeschlossen werden. Alte Schläuche dürfen nicht wiederverwendet werden.

## 2. SICHERHEITSANWEISUNGEN

### 2.1 Montage



#### WARNUNG!

Die Montage des Geräts darf nur von einer qualifizierten Fachkraft durchgeführt werden.

- Entfernen Sie das gesamte Verpackungsmaterial.
- Montieren Sie ein beschädigtes Gerät nicht und benutzen Sie es nicht.
- Halten Sie sich an die mitgelieferte Montageanleitung.
- Seien Sie beim Umsetzen des Gerätes vorsichtig, da es sehr schwer ist. Tragen Sie stets Sicherheitshandschuhe und festes Schuhwerk.
- Stellen Sie das Gerät nicht an einem Ort auf, an dem die Temperatur unter 0 °C absinken kann, und benutzen Sie das Gerät nicht, wenn die Temperatur unter 0 °C absinkt.
- Montieren Sie das Gerät an einem sicheren und geeigneten Ort, der den Montageanforderungen entspricht.

### 2.2 Elektroanschluss



#### WARNUNG!

Brand- und Stromschlaggefahr.

- Das Gerät muss geerdet sein.
- Stellen Sie sicher, dass die Daten auf dem Typenschild mit den elektrischen Nennwerten der Netzspannung übereinstimmen.
- Schließen Sie das Gerät nur an eine ordnungsgemäß installierte Schutzkontaktsteckdose an.
- Verwenden Sie keine Mehrfachsteckdosen oder Verlängerungskabel.
- Achten Sie darauf, Netzstecker und Netzkabel nicht zu beschädigen. Falls das Netzkabel des Geräts ersetzt werden muss, lassen Sie diese Arbeit durch unseren autorisierten Kundendienst durchführen.
- Stecken Sie den Netzstecker erst nach Abschluss der Montage in die Steckdose. Stellen Sie sicher, dass

der Netzstecker nach der Montage noch zugänglich ist.

- Ziehen Sie nicht am Netzkabel, wenn Sie das Gerät von der Stromversorgung trennen möchten. Ziehen Sie stets am Netzstecker.
- Dieses Gerät ist mit einem 13 A-Netzstecker ausgestattet. Muss die Sicherung im Netzstecker ausgetauscht werden, setzen Sie immer eine 13 A-Sicherung des Typs ASTA (BS 1362) ein (nur GB und Irland).

### 2.3 Wasseranschluss

- Achten Sie darauf, die Wasserschläuche nicht zu beschädigen.
- Bevor Sie neue oder lange Zeit nicht benutzte Schläuche, an denen Reparaturarbeiten ausgeführt wurden oder neue Geräte (Wasserzähler usw.) an das Gerät anschließen, lassen Sie Wasser durch die Schläuche fließen, bis es sauber austritt.
- Stellen Sie sicher, dass es keine sichtbaren Wasserlecks während und nach dem ersten Gebrauch des Gerätes gibt.
- Der Wasserzulaufschlauch verfügt über ein Sicherheitsventil und eine Ummantelung mit einem innenliegenden Netzkabel.

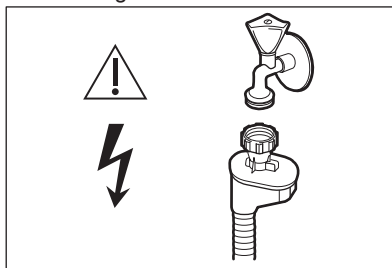

#### WARNUNG!

Gefährliche Spannung.

- Drehen Sie sofort den Wasserhahn zu und ziehen Sie den Netzstecker aus der Steckdose, wenn der Wasserzulaufschlauch beschädigt ist. Wenden Sie sich für den Austausch

des Wasserzulaufschlauchs an den autorisierten Kundendienst.

## 2.4 Gebrauch

- Laden Sie keine entflammaren Produkte oder Gegenstände, die mit entflammaren Produkten benetzt sind, in das Gerät und stellen Sie solche nicht in die Nähe oder auf das Gerät.
- Geschirrspüler-Reinigungsmittel sind gefährlich. Beachten Sie die Sicherheitsanweisungen auf der Reinigungsmittelverpackung.
- Trinken Sie nicht das Wasser aus dem Gerät und verwenden Sie es nicht zum Spielen.
- Nehmen Sie kein Geschirr aus dem Gerät, bevor das Programm beendet ist. Auf dem Geschirr kann noch etwas Reinigungsmittel haften.
- Lagern Sie keine Gegenstände auf der Tür und üben Sie keinen Druck auf die offene Gerätetür aus.
- Es kann heißer Dampf aus dem Gerät austreten, wenn Sie die Tür während des Ablaufs eines Programms öffnen.

## 2.5 Innenbeleuchtung



**WARNING!**  
Verletzungsgefahr.

- Bezüglich der Lampe(n) in diesem Gerät und separat verkaufter Ersatzlampen: Diese Lampen müssen extremen physikalischen Bedingungen in Haushaltsgeräten standhalten, wie z.B. Temperatur, Vibration, Feuchtigkeit, oder sollen Informationen über den Betriebszustand des Gerätes anzeigen. Sie sind nicht für den Einsatz in anderen Geräten vorgesehen und nicht für die Raumbeleuchtung geeignet.
- Für den Austausch der Innenbeleuchtung wenden Sie sich an den autorisierten Kundendienst.

## 2.6 Service

- Zur Reparatur des Geräts wenden Sie sich an den autorisierten

Kundendienst. Dabei dürfen ausschließlich Originalersatzteile verwendet werden.

- Bitte beachten Sie, dass eigene Reparaturen oder Reparaturen, die nicht von Fachkräften durchgeführt werden, die Sicherheit des Geräts beeinträchtigen und die Garantie ungültig machen können.
- Folgende Ersatzteile sind innerhalb von 7 Jahren nach Produkteinstellung des Modells erhältlich: Motor, Umwälz- und Ablaufpumpe, Heizungen und Heizelemente, einschließlich Wärmepumpen, Rohrleitungen und zugehörige Ausrüstung einschließlich Schläuche, Ventile, Siebe und Aquastops, Struktur- und Innenteile im Zusammenhang mit Türbaugruppen, Platinen, elektronische Displays, Druckschalter, Thermostate und Sensoren, Software und Firmware einschließlich Reset-Software. Bitte beachten Sie, dass einige dieser Ersatzteile nur an Reparaturbetriebe geliefert werden können und nicht alle Ersatzteile für alle Modelle relevant sind.
- Folgende Ersatzteile sind innerhalb von 10 Jahren nach Produkteinstellung des Modells erhältlich: Türscharniere und -dichtungen, weitere Dichtungen, Sprüharme, Ablauffilter, Innenablagen und Kunststoffteile wie Körbe und Deckel.

## 2.7 Entsorgung



**WARNING!**  
Verletzungs- und Erstickungsgefahr.

- Trennen Sie das Gerät von der Stromversorgung.
- Schneiden Sie das Netzkabel ab, und entsorgen Sie es.
- Entfernen Sie das Türschloss, um zu verhindern, dass sich Kinder oder Haustiere in dem Gerät einschließen.

### 3. GERÄTEBESCHREIBUNG

**i** Die folgenden Grafiken stellen nur eine allgemeine Geräteübersicht dar. Weitere Einzelheiten finden Sie in anderen Kapiteln und/oder in den mit dem Gerät gelieferten Dokumenten.

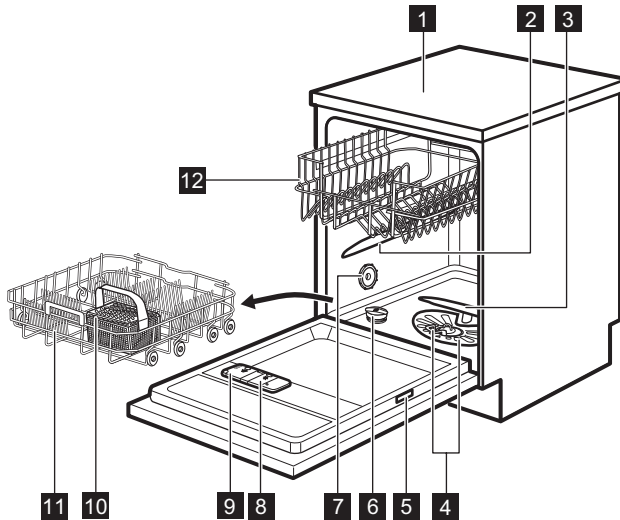





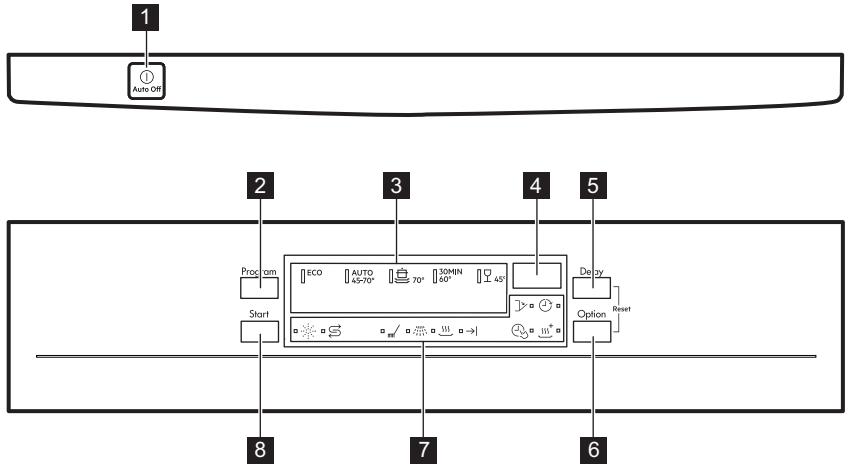



- |                             |                                   |
|-----------------------------|-----------------------------------|
| <b>1</b> Arbeitsplatte      | <b>8</b> Klarspülmittel-Dosierer  |
| <b>2</b> Mittlerer Sprüharm | <b>9</b> Reinigungsmittelbehälter |
| <b>3</b> Unterer Sprüharm   | <b>10</b> Besteckkorb             |
| <b>4</b> Siebe              | <b>11</b> Unterkorb               |
| <b>5</b> Typenschild        | <b>12</b> Oberkorb                |
| <b>6</b> Salzbehälter       |                                   |
| <b>7</b> Entlüftungsöffnung |                                   |

## 4. BEDIENFELD





- |                                  |                              |
|----------------------------------|------------------------------|
| <b>1</b> Ein/Aus-Taste           | <b>6</b> Taste <b>Option</b> |
| <b>2</b> Taste <b>Program</b>    | <b>7</b> Kontrolllampen      |
| <b>3</b> Programm-Kontrolllampen | <b>8</b> Taste <b>Start</b>  |
| <b>4</b> Display                 |                              |
| <b>5</b> Taste <b>Delay</b>      |                              |

### 4.1 Kontrolllampen



Kontrolllampe	Beschreibung
	Hauptspülgang. Leuchtet während des Hauptspülgangs auf.
	Spülgang. Leuchtet während der Spülphase auf.
	Trockenphase. Leuchtet während der Trocknungsphase auf.
	Kontrolllampe Programmende.
	Kontrolllampe TimeSaver.
	Kontrolllampe XtraDry.
	Kontrolllampe Klarspülmittel. Sie erlischt während des Programmbetriebs.
	Kontrolllampe Salz. Sie erlischt während des Programmbetriebs.



Kontrolllampe	Beschreibung
	Kontrolllampe Delay.
	Kontrolllampe Tür. Leuchtet, wenn die Tür des Geräts offen oder nicht richtig geschlossen ist.

## 5. PROGRAMME

Die Reihenfolge der Programme in der Tabelle muss nicht jener auf dem Kontrollfeld entsprechen.



Programm	Schwere der Verschmutzung Art der Beladung	Programmphasen	Optionen
<b>ECO</b> <sup>1)</sup>	<ul style="list-style-type: none"> <li>• Normale Verschmutzung</li> <li>• Steingut und Besteck</li> </ul>	<ul style="list-style-type: none"> <li>• Vorwäsche</li> <li>• 50 Grad waschen</li> <li>• Spülen</li> <li>• Trocknen</li> </ul>	<ul style="list-style-type: none"> <li>• TimeSaver</li> <li>• XtraDry</li> </ul>
<b>AUTO</b> <sup>2)</sup>	<ul style="list-style-type: none"> <li>• Alle</li> <li>• Steingut, Besteck, Töpfe und Pfannen</li> </ul>	<ul style="list-style-type: none"> <li>• Vorwäsche</li> <li>• Waschen von 45 bis 70 Grad</li> <li>• Spülen</li> <li>• Trocknen</li> </ul>	<ul style="list-style-type: none"> <li>• XtraDry</li> </ul>
	<ul style="list-style-type: none"> <li>• Hartnäckige Verschmutzung</li> <li>• Steingut, Besteck, Töpfe und Pfannen</li> </ul>	<ul style="list-style-type: none"> <li>• Vorwäsche</li> <li>• Waschen 70 Grad</li> <li>• Spülen</li> <li>• Trocknen</li> </ul>	<ul style="list-style-type: none"> <li>• TimeSaver</li> <li>• XtraDry</li> </ul>
<b>30MIN</b> <sup>3)</sup>	<ul style="list-style-type: none"> <li>• Frische Verschmutzung</li> <li>• Steingut und Besteck</li> </ul>	<ul style="list-style-type: none"> <li>• Waschen 60 oder 65 Grad</li> <li>• Spülen</li> </ul>	<ul style="list-style-type: none"> <li>• XtraDry</li> </ul>
	<ul style="list-style-type: none"> <li>• Normale oder leichte Verschmutzung</li> <li>• Heikles Steingut oder Glasgeschirr</li> </ul>	<ul style="list-style-type: none"> <li>• Waschen 45 Grad</li> <li>• Spülen</li> <li>• Trocknen</li> </ul>	<ul style="list-style-type: none"> <li>• XtraDry</li> </ul>

<sup>1)</sup> Dieses Programm gewährleistet den wirtschaftlichsten Wasser- und Energieverbrauch für normal verschmutztes Geschirr und Besteck. Dies ist das Standardprogramm für Prüfinstitute. Dieses Programm dient der Überprüfung der Einhaltung der Verordnung der Ecodesign-Kommission (EU) 2019/2022.

<sup>2)</sup> Das Gerät erkennt den Verschmutzungsgrad und die Anzahl der Geschirteile in den Körben. Es stellt dann automatisch die Wassertemperatur und -menge, den Energieverbrauch und die Programmdauer ein.

<sup>3)</sup> Dieses Programm eignet sich zum Spülen eines Geräts, das voll oder halb voll mit vor kurzem benutztem oder leicht verschmutztem Geschirr beladen ist. Sie erhalten gute Spülergebnisse in kurzer Zeit.

## 5.1 Verbrauchswerte

Programm <sup>1) 2)</sup>	Wasser (l)	Energie (kWh)	Dauer (min)
<b>ECO</b>	9.9 <sup>3)</sup> / 9.9 <sup>4)</sup>	0.820 <sup>3)</sup> / 0.835 <sup>4)</sup>	237 <sup>3)</sup> / 237 <sup>4)</sup>
<b>AUTO</b>	7 - 12	0.7 - 1.5	45 - 160
	13 - 15	1.4 - 1.6	140 - 160
<b>30MIN</b>	9	0.8	30
	13 - 14	0.9 - 1.1	70 - 85

<sup>1)</sup> Druck und Temperatur des Wassers, die Schwankungen in der Stromversorgung, die ausgewählten Optionen und die Geschirrmenge können die Werte verändern.

<sup>2)</sup> Die Werte für Programme außer ECO sind lediglich Richtwerte.

<sup>3)</sup> In Übereinstimmung mit der Richtlinie 1016/2010.

<sup>4)</sup> In Übereinstimmung mit der Richtlinie 2019/2022.

## 5.2 Informationen für Prüfinstitute

Wenn Sie Informationen zur Durchführung von Leistungsprüfungen (z.B. EN60436 ) benötigen, schicken Sie eine E-Mail an:

**info.test@dishwasher-production.com**

Geben Sie in Ihrer Anfrage den Produktnummerncode (PNC) an, den Sie auf dem Typenschild finden.

Bezüglich anderer Fragen zu Ihrem Geschirrspüler siehe die mit dem Gerät gelieferte Bedienungsanleitung.

# 6. EINSTELLUNGEN

## 6.1 Programmwahlmodus und Benutzermodus

Wenn sich das Gerät im Programmwahlmodus befindet, kann ein Programm eingestellt und der Benutzermodus aufgerufen werden.

**Einstellungen, die im Benutzermodus verfügbar sind:**

- Die Stufe des Wasserenthärters gemäß der Wasserhärte.
- Ein- und Ausschalten der Klarspülmittelnachfüllanzeige.
- Ein- und Ausschalten von AirDry

**Da das Gerät die Einstellungen speichert, müssen sie nicht vor jedem Programmstart erneut konfiguriert werden.**

## Einstellen des Programmwahlmodus

Das Gerät befindet sich im Programmwahlmodus, wenn die Programmkontrolllampe **ECO** leuchtet und das Display die Programmdauer anzeigt.

Nach dem Einschalten befindet sich das Gerät standardmäßig im Programmwahlmodus. Anderenfalls stellen Sie den Programmwahlmodus folgendermaßen ein:

Halten Sie **Delay** und **Option** gleichzeitig gedrückt, bis sich das Gerät im Programmwahlmodus befindet.

## Aufrufen des Benutzermodus

Stellen Sie sicher, dass sich das Gerät im Programmwahlmodus befindet.

Halten Sie zum Aufrufen des Benutzermodus gleichzeitig **Delay** und **Option** gedrückt, bis die Kontrolllampen **ECO**, **AUTO** und  blinken und das Display nichts anzeigt.

## 6.2 Wasserenthärter

Der Wasserenthärter entfernt Mineralien aus dem Spülwasser, die sich nachteilig

auf die Spülergebnisse und das Gerät auswirken könnten.

Je höher der Mineralgehalt ist, um so härter ist Ihr Wasser. Die Wasserhärte wird in gleichwertigen Einheiten gemessen.

Der Enthärter muss entsprechend der Wasserhärte Ihres Gebietes eingestellt werden. Ihr lokales Wasserwerk kann Sie über die Wasserhärte in Ihrem Gebiet informieren. Der Wasserenthärter muss unbedingt auf die richtige Stufe eingestellt werden, um gute Spülergebnisse zu garantieren.

Wasserhärte

Deutsche Wasserhärtegrade (°dH)	Französische Wasserhärtegrade (°fH)	mmol/l	Clarke Wasserhärtegrade	Einstellung des Wasserenthärters
47 - 50	84 - 90	8.4 - 9.0	58 - 63	10
43 - 46	76 - 83	7.6 - 8.3	53 - 57	9
37 - 42	65 - 75	6.5 - 7.5	46 - 52	8
29 - 36	51 - 64	5.1 - 6.4	36 - 45	7
23 - 28	40 - 50	4.0 - 5.0	28 - 35	6
19 - 22	33 - 39	3.3 - 3.9	23 - 27	5 <sup>1)</sup>
15 - 18	26 - 32	2.6 - 3.2	18 - 22	4
11 - 14	19 - 25	1.9 - 2.5	13 - 17	3
4 - 10	7 - 18	0.7 - 1.8	5 - 12	2
<4	<7	<0.7	< 5	1 <sup>2)</sup>

<sup>1)</sup> Werkseitige Einstellung.

<sup>2)</sup> Verwenden Sie kein Salz bei diesen Werten.

**Stellen Sie unabhängig vom verwendeten Reinigungsmittel den richtigen Wasserhärtegrad ein, damit die Salznachfüllanzeige eingeschaltet bleibt.**



Multi-Reinigungstabletten eignen sich nicht zum Enthärten von hartem Wasser.

### Regenerierungsprozess

Für einen einwandfreien Betrieb des Wasserenthärters muss das Salz des Enthärters regelmäßig regeneriert werden. Dieser Vorgang wird automatisch ausgeführt und ist Teil des normalen Geschirrspülerbetriebs.

Wenn die vorgeschriebene Wassermenge (siehe Werte in der Tabelle) seit dem letzten Regenerierungsvorgang aufgebraucht wurde, wird zwischen dem letzten Spülgang und dem Programmende ein

neuer Regenerierungsprozess eingeleitet.

Einstellung des Wasserenthärterers	Wassermenge (l)
1	250
2	100
3	62
4	47
5	25
6	17
7	10
8	5
9	3
10	3

Ist der Wasserenthärter auf eine hohe Stufe eingestellt, kann dies auch in der Mitte des Programms vor dem Spülgang (zweimal während eines Programms) passieren. Die Regenerierung wirkt sich nicht auf die Programmdauer aus, es sei denn, sie wird in der Mitte eines Programms oder am Programmende mit einer kurzen Trocknungsphase ausgeführt. In diesem Fall verlängert die Regenerierung die Programmdauer um 5 Minuten.

Anschließend kann das 5-minütige Spülen des Wasserenthärterers im gleichen Programm oder am Anfang des nächsten Programms beginnen. Durch diesen Vorgang erhöht sich der Wasserverbrauch eines Programms um 4 zusätzliche Liter und der Energieverbrauch um 2 Wh. Der Spülvorgang des Wasserenthärterers endet mit einer vollständigen Entleerung.

Jeder Spülvorgang des Enthärterers (möglicherweise mehr als einer im selben Programm) kann die Programmdauer um weitere 5 Minuten verlängern, wenn er am Programmanfang oder in der Mitte eines Programms stattfindet.



Alle die in diesem Abschnitt aufgeführten Verbrauchswerte werden nach der derzeit gültigen Norm unter Laborbedingungen mit der Wasserhärte 2,5mmol/l gemäß der Verordnung 2019/2022 bestimmt (Wasserenthärter: Stufe 3). Druck und Temperatur des Wassers und die Schwankungen in der Stromversorgung können die Werte verändern.

## Einstellen des Wasserenthärterers

Stellen Sie sicher, dass sich das Gerät im Benutzermodus befindet.

- Drücken Sie **Program**.
  - Die Kontrolllampen **AUTO** und erlöschen.
  - Die Kontrolllampe **ECO** blinkt weiterhin.
  - Im Display wird die aktuelle Einstellung angezeigt: z. B. **5 L** = Stufe 5.
- Drücken Sie **Program** wiederholt zum Ändern der Einstellung.
- Drücken Sie die Taste Ein/Aus zur Bestätigung der Einstellung.

## 6.3 Klarspülmittelnachfüllanzeige

Das Klarspülmittel ermöglicht das Trocknen des Geschirrs ohne Streifen und Flecken.

Das Klarspülmittel wird automatisch während der heißen Spülphase abgegeben.

Ist das Klarspülmittelfach leer, wird die Klarspülmittelnachfüllanzeige eingeschaltet und weist darauf hin, dass Klarspülmittel nachgefüllt werden sollte. Wenn Sie Multi-Reinigungstabletten verwenden, und die Reinigungsergebnisse zufriedenstellend sind, können Sie die

Klarspülmittelnachfüllanzeige ausschalten. Für eine bessere Trocknungsleistung empfehlen wir jedoch stets Klarspülmittel zu verwenden.

Verwenden Sie die üblichen Reinigungsmittel oder Multi-Reinigungstabletten ohne Klarspülmittel, schalten Sie die Klarspülmittelnachfüllanzeige ein.

## Ausschalten der Klarspülmittelnachfüllanzeige

Stellen Sie sicher, dass sich das Gerät im Benutzermodus befindet.

1. Drücken Sie **Start**.
  - Die Kontrolllampen **ECO** und  erlöschen.
  - Die Kontrolllampe **AUTO** blinkt weiterhin.
  - Im Display wird die aktuelle Einstellung angezeigt.
    - $! d =$  Klarspülmittelnachfüllanzeige eingeschaltet.
    - $\square d =$  Klarspülmittelnachfüllanzeige ausgeschaltet.
2. Drücken Sie **Start** zum Ändern der Einstellung.
3. Drücken Sie Ein/Aus zum Bestätigen der Einstellung.

### 6.4 AirDry

AirDry verbessert die Trockenergebnisse bei einem geringeren Energieverbrauch.

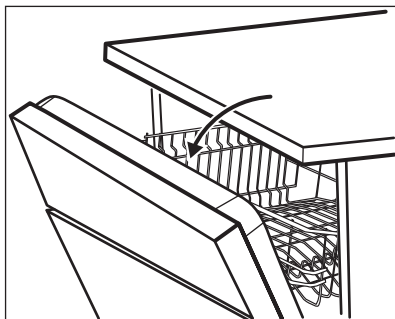

Während der Trockenphase wird die Tür automatisch geöffnet und bleibt einen Spaltbreit offen.



#### **VORSICHT!**

Versuchen Sie nicht, die Gerätetür innerhalb der ersten 2 Minuten nach der automatischen Öffnung zu schließen. Andernfalls kann das Gerät beschädigt werden.

AirDry wird bei allen Programmen mit Ausnahme von  (falls vorhanden) automatisch eingeschaltet.

Zur Verbesserung der Trocknungsleistung beachten Sie die XtraDry-Option oder schalten Sie AirDry ein.



#### **VORSICHT!**

Haben Kinder Zugang zum Gerät, wird empfohlen AirDry auszuschalten, da das Öffnen der Tür eine Gefahr darstellen könnte.

### So schalten Sie AirDry aus

Stellen Sie sicher, dass sich das Gerät im Benutzermodus befindet.

1. Drücken Sie **Delay**.
  - Die Kontrolllampen **ECO** und **AUTO** erlöschen.
  - Die Kontrolllampe  blinkt weiterhin.
  - Im Display wird die aktuelle Einstellung angezeigt:  $! \square =$  AirDry eingeschaltet.
2. Drücken Sie **Delay** zur Änderung der Einstellung:  $\square \square =$  AirDry ausgeschaltet.
3. Drücken Sie Ein/Aus zum Bestätigen der Einstellung.

## 7. OPTIONEN

- i** Sie müssen die gewünschten Optionen vor dem Programmstart einschalten.  
Es ist nicht möglich, Optionen während eines laufenden Programms ein- oder auszuschalten.
- i** Die Option-Taste schaltet zwischen den verfügbaren Optionen und den möglichen Kombinationen um.
- i** Nicht alle Optionen lassen sich miteinander kombinieren. Wenn Sie Optionen eingeschaltet haben, die nicht miteinander kombinierbar sind, schaltet das Gerät automatisch eine oder mehrere von ihnen aus. Es leuchten dann nur die Kontrolllampen der noch eingeschalteten Optionen.
- i** Ist die Option nicht mit einem Programm kombinierbar, leuchtet die entsprechende Kontrolllampe nicht oder sie blinkt ein paar Sekunden schnell und erlischt dann.
- i** Die eingeschalteten Optionen können sich auf den Wasser- und Energieverbrauch sowie die Programmdauer auswirken.

### 7.1 XtraDry

Schalten Sie diese Option ein, um die Trocknungsleistung zu erhöhen. Ist XtraDry eingeschaltet, kann sich dies auf die Dauer einiger Programme, den Wasserverbrauch und die Temperatur des letzten Spülgangs auswirken.

Die Option XtraDry bleibt permanent für alle Programme außer für **ECO** eingeschaltet und muss nicht mit jedem Programm erneut ausgewählt werden.

In anderen Programmen bleibt die Einstellung von XtraDry gespeichert und wird automatisch verwendet. Sie können diese Konfiguration jederzeit ändern.

- i** Jedes Mal, wenn **ECO** eingeschaltet wird, wird die Option XtraDry ausgeschaltet und muss manuell ausgewählt werden.

Durch das Einschalten der Option XtraDry wird TimeSaver ausgeschaltet und umgekehrt.

### So schalten Sie XtraDry ein

Drücken Sie **Option**, bis die Kontrolllampe  leuchtet. Das Display zeigt die aktualisierte Programmdauer an.

### 7.2 TimeSaver

Wenn diese Option eingeschaltet ist, erhöht sich der Wasserdruck und die Wassertemperatur. Die Spül- und Trockenphasen verkürzen sich.

Die Programmdauer verkürzt sich um etwa 50 %.

Die Spülergebnisse entsprechen denen einer normalen Programmdauer. Die Trockenergebnisse können beeinträchtigt werden.

### So schalten Sie TimeSaver ein

Drücken Sie **Option**, bis die Kontrolllampe  leuchtet. Das Display zeigt die aktualisierte Programmdauer an.

## 8. VOR DER ERSTEN INBETRIEBNAHME

1. **Prüfen Sie, ob die Einstellung des Wasserenthärters der Wasserhärte**

**in Ihrem Gebiet entspricht. Wenn nicht, stellen Sie die Wasserenthärterstufe ein.**

2. Füllen Sie den Salzbehälter.
3. Füllen Sie den Klarspülmittel-Dosierer.
4. Öffnen Sie den Wasserzulaufhahn.
5. Starten Sie ein Programm, um Fertigungsrückstände, die sich möglicherweise noch im Gerät befinden können, zu beseitigen. Verwenden Sie kein Reinigungsmittel und beladen Sie die Körbe nicht.

Nach dem Programmstart regeneriert das Gerät bis zu 5 Minuten lang das Harz im Wasserenthärter. Die Spülphase startet erst nach Abschluss dieses Vorgangs. Dieser Vorgang wird regelmäßig wiederholt.

## 8.1 Salzbehälter



### VORSICHT!

Verwenden Sie ausschließlich speziell für Geschirrspüler bestimmtes grobkörniges Salz. Mit feinem Salz besteht erhöhte Korrosionsgefahr.

Das Salz wird für die Regenerierung des Filterharzes im Wasserenthärter und zur Erzielung guter Spülergebnisse im täglichen Gebrauch benötigt.

## So füllen Sie den Salzbehälter

1. Drehen Sie den Deckel des Salzbehälters gegen den Uhrzeigersinn und entfernen Sie ihn.
2. Füllen Sie 1 Liter Wasser in den Salzbehälter (nur beim ersten Mal).
3. Füllen Sie Salz in den Salzbehälter, bis er voll ist (1 kg).

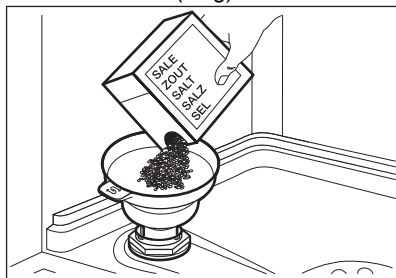

4. Schütteln Sie den Trichter leicht am Griff, damit auch die verbleibenden Körner in den Behälter gelangen.
5. Entfernen Sie das Salz, das sich um die Öffnung des Salzbehälters herum angesammelt hat.

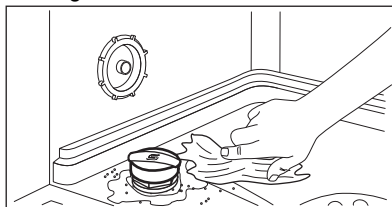

6. Drehen Sie den Deckel des Salzbehälters im Uhrzeigersinn, um den Salzbehälter zu schließen.



### VORSICHT!

Beim Befüllen des Salzbehälters können Wasser und Salz austreten. Starten Sie nach dem Füllen des Salzbehälters umgehend ein Programm, um Korrosion zu verhindern.

## 8.2 Füllen des Klarspülmittel-Dosierers

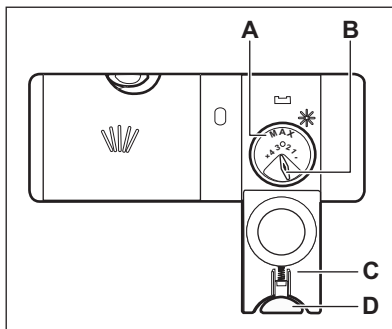

### VORSICHT!

Verwenden Sie ausschließlich Klarspülmittel für Geschirrspüler.

1. Drücken Sie die Entriegelungstaste (D), um den Deckel (C) zu öffnen.
2. Füllen Sie den Dosierer (A) mit Klarspülmittel bis zur Marke „MAX“.
3. Wischen Sie verschüttetes Klarspülmittel mit einem saugfähigen

- Tuch auf, um eine übermäßige Schaumbildung zu vermeiden.
- Schließen Sie den Deckel. Achten Sie darauf, dass die Entriegelungstaste einrastet.

**i** Sie können den Regler der Zugabemenge (**B**) zwischen Position 1 (geringste Menge) und Position 4 oder 6 (höchste Menge) einstellen.

## 9. TÄGLICHER GEBRAUCH

- Öffnen Sie den Wasserhahn.
- Drücken Sie die Taste Ein/Aus, um das Gerät einzuschalten.

Stellen Sie sicher, dass sich das Gerät im Programmwahlmodus befindet.

- Füllen Sie den Salzbehälter auf, wenn die Kontrolllampe Salz leuchtet.
  - Leuchtet die Kontrolllampe Klarspülmittel, füllen Sie den Klarspülmittel-Dosierer.
- Beladen Sie die Körbe.
  - Füllen Sie Reinigungsmittel ein.
  - Stellen Sie je nach Beladung und Verschmutzungsgrad das passende Programm ein.

### 9.1 Verwenden des Reinigungsmittels

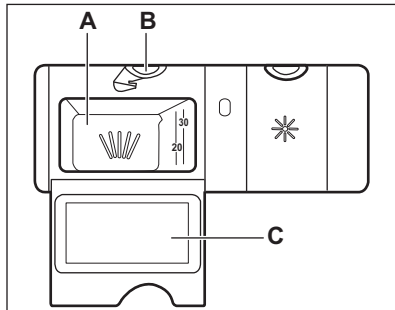

#### **VORSICHT!**

Verwenden Sie nur Reinigungsmittel für Geschirrspüler.

- Drücken Sie die Entriegelungstaste (**B**), um den Deckel (**C**) zu öffnen.
- Füllen Sie das Reinigungsmittel ein oder legen Sie eine Reinigungstablette in das Fach (**A**).
- Wenn das Programm einen Vorspülgang hat, schütten Sie eine kleine Menge Reinigungsmittel auf die Innenseite der Gerätetür.

- Schließen Sie den Deckel. Achten Sie darauf, dass die Entriegelungstaste einrastet.

### 9.2 Einstellen und Starten eines Programms

#### Funktion Auto Off

Mit dieser Funktion wird der Energieverbrauch gesenkt, da sich das Gerät automatisch ausschaltet, wenn es nicht in Betrieb ist.

Die Funktion schaltet sich in folgenden Fällen ein:

- 5 Minuten nach dem Programmende.
- Nach 5 Minuten, wenn das Programm nicht gestartet wurde.

#### Starten eines Programms

- Drücken Sie die Taste Ein/Aus, um das Gerät einzuschalten. Stellen Sie sicher, dass sich das Gerät im Programmwahlmodus befindet und die Tür geschlossen ist.
- Drücken Sie **Program** wiederholt, bis die Kontrolllampe des gewünschten Programms leuchtet.

Im Display wird die Programmdauer angezeigt.

- Stellen Sie die verfügbaren Optionen ein.
- Drücken Sie **Start**, um das Programm zu starten.
  - Die Kontrolllampe für das laufende Programm leuchtet.
  - Die Programmdauer nimmt in Schritten von jeweils 1 Minute ab.

#### Starten eines Programms mit Zeitvorwahl

- Wählen Sie ein Programm.
- Drücken Sie **Delay** wiederholt, bis im Display die gewünschte Zeitvorwahl



angezeigt wird (zwischen 1 und 24 Stunden).

3. Drücken Sie **Start**, um den Countdown zu starten.

- Die Kontrolllampe  leuchtet.
- Die verbleibende Zeit zählt stundenweise rückwärts. In der letzten Stunde wird die Zeit minutenweise heruntergezählt.

Nach dem Ablauf der Zeitvorwahl startet das Programm und die Kontrolllampe der laufenden Phase leuchtet. Die

Kontrolllampe  erlischt.

## Öffnen der Tür während eines laufenden Programms

Wenn Sie die Tür während eines laufenden Programms öffnen, stoppt das Gerät. Dies kann sich auf den Energieverbrauch und die Programmdauer auswirken. Wenn Sie die Tür wieder schließen, setzt das Gerät den Betrieb ab dem Zeitpunkt der Unterbrechung fort.

-  Wird die Tür länger als 30 Sekunden während der Trockenphase geöffnet, wird das laufende Programm beendet. Dies geschieht nicht, wenn die Tür durch die Funktion AirDry geöffnet wird.

-  Versuchen Sie nicht die Gerätetür innerhalb der ersten 2 Minuten, nachdem sie automatisch von AirDry geöffnet wurde, zu schließen. Anderenfalls kann das Gerät beschädigt werden. Wird die Tür danach für weitere 3 Minuten geschlossen, wird das laufende Programm beendet.

## Abbrechen einer eingestellten Zeitvorwahl während des Countdowns

Wenn Sie die eingestellte Zeitvorwahl abbrechen, müssen das Programm und die Optionen erneut eingestellt werden.

Drücken Sie **Delay** und **Option** gleichzeitig, bis sich das Gerät im Programmwahlmodus befindet.

## Beenden des Programms

Halten Sie **Delay** und **Option** gleichzeitig gedrückt, bis sich das Gerät im Programmwahlmodus befindet.

Bevor Sie ein neues Programm starten, stellen Sie sicher, dass der Reinigungsmittelbehälter gefüllt ist.

## Programmende

Alle Tasten außer der Taste Ein/Aus sind ausgeschaltet.

1. Drücken Sie die Taste Ein/Aus oder warten Sie, bis das Gerät über die Funktion Auto Off automatisch ausgeschaltet wird. Wenn Sie die Tür öffnen, bevor die Funktion Auto Off eingeschaltet wird, wird das Gerät automatisch ausgeschaltet.
2. Schließen Sie den Wasserhahn.

# 10. TIPPS UND HINWEISE

## 10.1 Allgemeines

Beachten Sie die folgenden Hinweise, um optimale Reinigungs- und

Trocknungsergebnisse im täglichen Gebrauch sicherzustellen. Sie tragen auch zum Umweltschutz bei.

- Das Spülen im Geschirrspüler, wie in der Bedienungsanleitung beschrieben, verbraucht in der Regel weniger Wasser und Energie als das Spülen von Hand
- Beladen Sie den Geschirrspüler mit der maximalen Füllmenge, um Wasser und Energie zu sparen. Ordnen Sie die Gegenstände in den Körben wie in der Bedienungsanleitung beschrieben ein und überladen Sie die Körbe nicht.
- Spülen Sie das Geschirr nicht von Hand vor. Dies erhöht den Wasser- und Energieverbrauch. Wählen Sie bei Bedarf ein Programm mit Vorspülphase.
- Entfernen Sie größere Speisereste von den Tellern und leeren Sie Tassen und Gläser, bevor Sie sie in das Gerät stellen.
- Weichen Sie Kochgeschirr mit eingebrannten Speiseresten vor dem Spülen im Gerät ein oder spülen Sie es ab.
- Achten Sie darauf, dass das Geschirr in den Körben sich weder berührt noch von anderem Geschirr verdeckt wird. Nur so erreicht das Spülwasser das ganze Geschirr.
- Sie können Geschirrspülreiniger, Klarspülmittel und Salz separat oder Kombi-Reinigungstabletten (z.B. „All-in-1“) verwenden. Beachten Sie die auf der Verpackung angegebenen Hinweise.
- Wählen Sie das Programm entsprechend der Beladung und dem Verschmutzungsgrad. **ECO** bietet den effizientesten Wasser- und Energieverbrauch.
- Zum Verhindern von Kalkablagerungen im Inneren des Geräts:
  - Füllen Sie den Salzbehälter bei Bedarf.
  - Verwenden Sie die empfohlene Menge an Reinigungs- und Klarspülmittel.
  - Prüfen Sie, ob die Einstellung des Wasserenthärter der Härte der Wasserversorgung entspricht.
  - Siehe Anleitungen im Kapitel „**Reinigung und Pflege**“.

## 10.2 Gebrauch von Salz, Klarspül- und Reinigungsmittel

- Verwenden Sie nur Salz, Klarspülmittel und Reinigungsmittel für Geschirrspüler. Andere Produkte können das Gerät beschädigen.
- Wir empfehlen in Bereichen mit hartem und sehr hartem Wasser Reinigungsmittel ohne Zusätze (Pulver, Gel oder Tabs ohne Zusätze), Klarspülmittel und Salz getrennt zu verwenden, um optimale Reinigungs- und Trocknungsergebnisse zu erzielen.
- Schalten Sie das Gerät mindestens einmal im Monat mit einem Geschirrspülerreinigungsmittel, das speziell für diesen Zweck vorgesehen ist, ein.
- Geschirrspüler-Tabs lösen sich bei kurzen Programmen nicht vollständig auf. Wir empfehlen, die Tabletten nur mit langen Programmen zu verwenden, damit keine Reinigungsmittel-Rückstände auf dem Geschirr zurückbleiben.
- Verwenden Sie stets die richtige Reinigungsmittelmenge. Eine nicht ausreichende Dosierung des Reinigungsmittels kann zu unzureichenden Reinigungsergebnissen und Hartwasserfilmen oder Fleckenbildung auf den Gegenständen führen. Die Verwendung von zu viel Reinigungsmittel bei weichem oder enthärtetem Wasser führt zu Reinigungsmittelrückständen auf dem Geschirr. Stellen Sie die Reinigungsmittelmenge entsprechend der Wasserhärte ein. Siehe hierzu die Angaben auf der Reinigungsmittelverpackung.
- Verwenden Sie stets die richtige Klarspülmittelmenge. Eine unzureichende Dosierung des Klarspülmittels beeinträchtigt die Trocknungsergebnisse. Die Verwendung von zu viel Klarspülmittel führt zu bläulichen Schleiern auf den Gegenständen.
- Vergewissern Sie sich, dass der Wasserenthärter auf die richtige Stufe

eingestellt ist. Ist die Stufe zu hoch, führt die erhöhte Salzmenge im Wasser zu Rostspuren am Besteck.

### 10.3 Was tun, wenn Sie keine Multi-Reinigungstabletten mehr verwenden möchten

Vorgehensweise, um zur separaten Verwendung von Reinigungsmittel, Salz und Klarspülmittel zurückzukehren:

1. Stellen Sie die höchste Wasserenthärterstufe ein.
2. Stellen Sie sicher, dass der Salzbehälter und der Klarspülmittel-Dosierer gefüllt sind.
3. Starten Sie das kürzeste Programm mit einer Spülphase. Verwenden Sie kein Reinigungsmittel und beladen Sie die Körbe nicht.
4. Stellen Sie den Wasserenthärter nach Ablauf des Programms auf die Wasserhärte in Ihrer Region ein.
5. Stellen Sie die Menge des Klarspülmittels ein.
6. Schalten Sie die Klarspülmittelnachfüllanzeige ein.

### 10.4 Beladen der Körbe

- Nutzen Sie die Körbe immer ganz aus.
- Spülen Sie im Gerät nur spülmaschinenfestes Geschirr.
- Spülen Sie im Gerät keine Geschirrtteile aus Holz, Horn, Aluminium, Zinn oder Kupfer, da sie zerbrechen, sich verformen, verfärben oder löchrig werden könnten.
- Spülen Sie in diesem Gerät keine Gegenstände, die Wasser aufnehmen können (Schwämme, Geschirrtücher).
- Entfernen Sie Speisereste vom Geschirr.
- Weichen Sie eingebrannte Essensreste ein.
- Ordnen Sie hohle Gefäße (Tassen, Gläser, Pfannen) mit der Öffnung nach unten ein.

- Stellen Sie sicher, dass Geschirr und Besteck nicht aneinander haften. Mischen Sie Löffel mit anderem Besteck.
- Achten Sie darauf, dass Gläser einander nicht berühren.
- Ordnen Sie kleine Gegenstände in den Besteckkorb ein.
- Ordnen Sie leichte Gegenstände im Oberkorb an. Achten Sie darauf, dass diese nicht verrutschen können.
- Vergewissern Sie sich, dass sich der Sprüharm ungehindert bewegen kann, bevor Sie ein Programm starten.

### 10.5 Vor dem Starten eines Programms

Stellen Sie vor dem Start des Programms sicher, dass:

- Die Siebe sauber und ordnungsgemäß eingesetzt sind.
- Der Deckel des Salzbehälters fest geschlossen ist.
- Die Sprüharme nicht verstopft sind.
- Geschirrspülsalz und Klarspülmittel vorhanden sind (außer Sie verwenden Multi-Reinigungstabletten).
- Die Geschirrtteile richtig in den Körben angeordnet sind.
- Das Programm sich für die Beladung und den Verschmutzungsgrad eignet.
- Die Reinigungsmittelmenge stimmt.

### 10.6 Entladen der Körbe

1. Lassen Sie das Geschirr abkühlen, bevor Sie es aus dem Gerät nehmen. Heißes Geschirr ist stoßempfindlich.
2. Entladen Sie zuerst den Unter- und dann den Oberkorb.



Nach Abschluss des Programms kann sich noch Wasser an den Innenseiten des Geräts befinden.

# 11. REINIGUNG UND PFLEGE



**WARNUNG!**  
Schalten Sie das Gerät immer aus und ziehen Sie den Netzstecker aus der Steckdose, bevor Reinigungsarbeiten durchgeführt werden.



Verschmutzte Filter und verstopfte Sprüharme beeinträchtigen das Spülergebnis. Prüfen Sie die Filter regelmäßig und reinigen Sie diese, falls nötig.

## 11.1 Reinigen der Filter

Das Filtersystem besteht aus 3 Teilen.

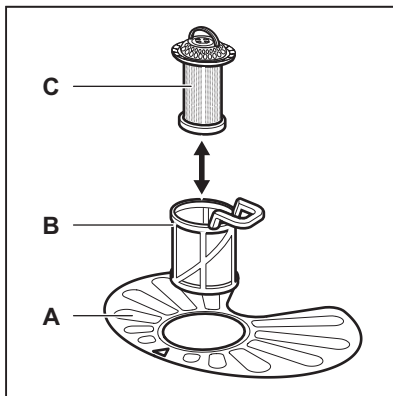

1. Drehen Sie den Filter (B) nach links und nehmen Sie ihn heraus.

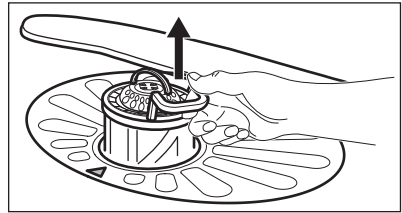
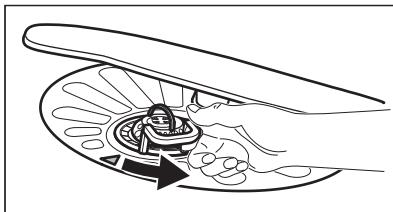

2. Nehmen Sie den Filter (C) aus dem Filter (B).
3. Entfernen Sie den flachen Filter (A).

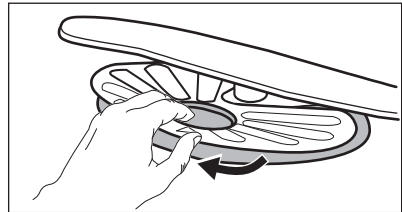

4. Reinigen Sie die Filter.

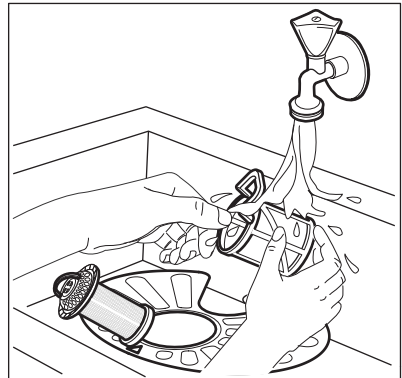

5. Achten Sie darauf, dass sich keine Lebensmittelreste oder Verschmutzungen in oder um den Rand der Wanne befinden.
6. Setzen Sie den flachen Filter (A) wieder ein. Stellen Sie sicher, dass er korrekt unter den beiden Führungen eingesetzt wurde.

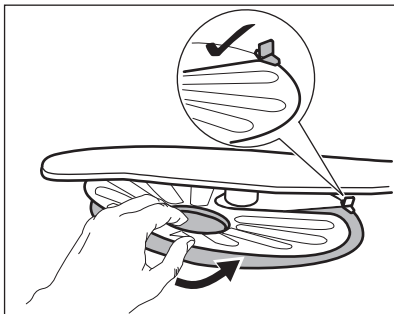

7. Bauen Sie die Filter (B) und (C) wieder zusammen.
8. Setzen Sie den Filter (B) in den flachen Filter (A) ein. Drehen Sie ihn nach rechts, bis er einrastet.

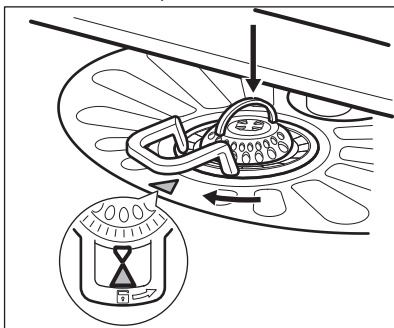

#### **VORSICHT!**

Eine falsche Anordnung der Filter führt zu schlechten Spülergebnissen und kann das Gerät beschädigen.

## 11.2 Reinigen der Sprüharme

Bauen Sie die Sprüharme nicht aus. Falls die Löcher in den Sprüharmen verstopft sind, reinigen Sie sie mit einem dünnen spitzen Gegenstand.

## 11.3 Reinigen der Außenseiten

- Reinigen Sie das Gerät mit einem weichen, feuchten Tuch.
- Verwenden Sie ausschließlich Neutralreiniger.
- Benutzen Sie keine Scheuermittel, scheuernde

Reinigungsschwämmchen oder Lösungsmittel.

## 11.4 Reinigung des Geräteinnenraums

- Reinigen Sie das Gerät und die Gummidichtung der Tür sorgfältig mit einem weichen, feuchten Tuch.
- Wenn Sie regelmäßig Kurzprogramme verwenden, können diese zu Fett- und Kalkablagerungen im Gerät führen. Um dieses zu vermeiden, wird empfohlen, mindestens zweimal im Monat Programme mit langer Laufzeit zu verwenden.
- Um die Leistungsfähigkeit des Geräts zu erhalten, wird empfohlen einmal im Monat ein spezielles Reinigungsmittel für Geschirrspüler zu verwenden. Befolgen Sie sorgfältig die Anweisungen auf der Reinigungsmittelverpackung.

## 11.5 Entfernen von Fremdkörpern

Überprüfen Sie die Siebe und die Wanne nach jedem Gebrauch des Geschirrspülers. Fremdkörper (z.B. Glasscherben, Kunststoffteilchen, Knochen oder Zahnstocher usw.) verringern die Reinigungsleistung und können Schäden an der Ablaufpumpe verursachen.

1. Bauen Sie das Siebsystem wie in diesem Kapitel beschrieben aus.
2. Entfernen Sie Fremdkörper von Hand.



#### **VORSICHT!**

Können Sie die Gegenstände nicht entfernen, wenden Sie sich an einen autorisierten Kundendienst.

3. Bauen Sie das Siebsystem wie in diesem Kapitel beschrieben wieder ein.

## 12. STÖRUNGSSUCHE



### WARNUNG!

Eine unsachgemäße Reparatur des Geräts kann eine Gefahr für die Sicherheit des Benutzers darstellen. Die Reparaturarbeiten dürfen nur von qualifiziertem Personal durchgeführt werden.

**Die meisten Störungen, die auftreten, können behoben werden, ohne dass der autorisierte Kundendienst gerufen werden muss.**

Informationen zu möglichen Störungen finden Sie in der nachfolgenden Tabelle.

Bei einigen Störungen wird im Display ein Alarmcode angezeigt.

Störung und Alarmcode	Mögliche Ursache und Abhilfe
Das Gerät lässt sich nicht aktivieren.	<ul style="list-style-type: none"> <li>Vergewissern Sie sich, dass der Netzstecker in die Netzsteckdose eingesteckt ist.</li> <li>Vergewissern Sie sich, dass im Sicherungskasten keine Sicherung ausgelöst hat.</li> </ul>
Das Programm startet nicht.	<ul style="list-style-type: none"> <li>Vergewissern Sie sich, dass die Gerätetür geschlossen ist.</li> <li>Drücken Sie <b>Start</b>.</li> <li>Wenn die Zeitvorwahl eingestellt ist, brechen Sie die Einstellung ab, oder warten Sie, bis sie abgelaufen ist.</li> <li>Das Gerät regeneriert das Harz im Wasserenthärter. Dieser Vorgang dauert ca. 5 Minuten.</li> </ul>
Das Gerät füllt kein Wasser ein. Im Display wird <b>i10</b> oder <b>i11</b> angezeigt.	<ul style="list-style-type: none"> <li>Vergewissern Sie sich, dass der Wasserzulaufhahn geöffnet ist.</li> <li>Vergewissern Sie sich, dass der Wasserdruck der Wasserversorgung nicht zu niedrig ist. Diese Informationen erhalten Sie von Ihrem lokalen Wasserversorger.</li> <li>Vergewissern Sie sich, dass der Wasserzulaufhahn nicht verstopft ist.</li> <li>Vergewissern Sie sich, dass das Sieb im Zulaufschlauch nicht verstopft ist.</li> <li>Vergewissern Sie sich, dass der Zulaufschlauch nicht geknickt oder zu stark gekrümmt ist.</li> </ul>
Das Gerät pumpt das Wasser nicht ab. Im Display erscheint <b>i20</b> .	<ul style="list-style-type: none"> <li>Stellen Sie sicher, dass der Siphon nicht verstopft ist.</li> <li>Vergewissern Sie sich, dass das interne Siebssystem nicht verstopft ist.</li> <li>Vergewissern Sie sich, dass der Ablaufschlauch nicht geknickt oder zu stark gekrümmt ist.</li> </ul>
Das Überlaufschutzsystem ist eingeschaltet. Im Display erscheint <b>i30</b> .	<ul style="list-style-type: none"> <li>Schließen Sie den Wasserhahn.</li> <li>Vergewissern Sie sich, dass das Gerät ordnungsgemäß installiert ist.</li> <li>Achten Sie darauf, die Körbe wie in der Bedienungsanleitung beschrieben zu beladen.</li> </ul>

Störung und Alarmcode	Mögliche Ursache und Abhilfe
<p>Fehlfunktion des Sensors zur Erkennung des Wasserstands. Im Display erscheint <b>i41</b> - <b>i44</b>.</p>	<ul style="list-style-type: none"> <li>• Vergewissern Sie sich, dass die Siebe sauber sind.</li> <li>• Schalten Sie das Gerät aus und ein.</li> </ul>
<p>Fehlfunktion der Spül- oder Ablaufpumpe. Im Display wird <b>i51</b> - <b>i59</b> oder <b>i5A</b> - <b>i5F</b> angezeigt.</p>	<ul style="list-style-type: none"> <li>• Schalten Sie das Gerät aus und ein.</li> </ul>
<p>Die Temperatur des Wassers im Gerät ist zu hoch oder es liegt eine Fehlfunktion des Temperatursensors vor. Im Display wird <b>i61</b> oder <b>i69</b> angezeigt.</p>	<ul style="list-style-type: none"> <li>• Vergewissern Sie sich, dass die Temperatur des einlaufenden Wassers 60 °C nicht überschreitet.</li> <li>• Schalten Sie das Gerät aus und ein.</li> </ul>
<p>Technische Fehlfunktion des Geräts. Im Display wird <b>iC0</b> oder <b>iC3</b> angezeigt.</p>	<ul style="list-style-type: none"> <li>• Schalten Sie das Gerät aus und ein.</li> </ul>
<p>Der Wasserstand im Gerät ist zu hoch. Im Display erscheint <b>iF1</b>.</p>	<ul style="list-style-type: none"> <li>• Schalten Sie das Gerät aus und ein.</li> <li>• Vergewissern Sie sich, dass die Siebe sauber sind.</li> <li>• Vergewissern Sie sich, dass der Ablaufschlauch in der richtigen Höhe über dem Boden installiert ist. Siehe Montageanleitung.</li> </ul>
<p>Während des Betriebs stoppt und startet das Gerät mehrmals.</p>	<ul style="list-style-type: none"> <li>• Das ist normal. So werden optimale Reinigungsergebnisse erzielt und Strom gespart.</li> </ul>
<p>Das Programm dauert zu lang.</p>	<ul style="list-style-type: none"> <li>• Wählen Sie die TimeSaver-Option, um die Programmdauer zu verkürzen.</li> <li>• Wenn die Zeitvorwahl eingestellt ist, brechen Sie diese ab oder warten Sie, bis sie abgelaufen ist.</li> </ul>
<p>Die verbleibende Zeit im Display erhöht sich und springt bis kurz vor die Programmende-Zeit.</p>	<ul style="list-style-type: none"> <li>• Dies ist keine Störung. Das Gerät arbeitet ordnungsgemäß.</li> </ul>
<p>Aus der Gerätetür tritt ein wenig Wasser aus.</p>	<ul style="list-style-type: none"> <li>• Das Gerät ist nicht ausgerichtet. Schrauben Sie die Schraubfüße weiter hinein oder weiter heraus (falls vorhanden).</li> <li>• Die Gerätetür ist nicht mittig zur Wanne positioniert. Stellen Sie den hinteren Fuß ein (sofern vorhanden).</li> </ul>

Störung und Alarmcode	Mögliche Ursache und Abhilfe
Die Gerätetür ist schwer zu schließen.	<ul style="list-style-type: none"> <li>• Das Gerät ist nicht ausgerichtet. Schrauben Sie die Schraubfüße weiter hinein oder weiter heraus (falls vorhanden).</li> <li>• Teile des Geschirrs ragen aus den Körben heraus.</li> </ul>
Klappernde/schlagende Geräusche aus dem Geräteinneren.	<ul style="list-style-type: none"> <li>• Das Geschirr ist nicht richtig in den Körben eingeordnet. Siehe Broschüre zum Beladen der Körbe.</li> <li>• Achten Sie darauf, dass sich die Sprüharme frei drehen können.</li> </ul>
Das Gerät löst den Schutzschalter aus.	<ul style="list-style-type: none"> <li>• Die abgesicherte Stromstärke reicht nicht für den gleichzeitigen Betrieb aller eingeschalteten Geräte. Überprüfen Sie, für welche Stromstärke die Steckdose bzw. der Stromzähler zugelassen ist, und schalten Sie eines der eingeschalteten Geräte aus.</li> <li>• Ein Fehler in der Elektrik des Geräts. Wenden Sie sich an den autorisierten Kundendienst.</li> </ul>



Siehe „**Vor der ersten Inbetriebnahme**“, „**Täglicher Gebrauch**“ oder „**Tipps und Hinweise**“ bezüglich anderer möglicher Ursachen.

Schalten Sie nach der Überprüfung das Gerät aus und wieder ein. Tritt das Problem erneut auf, wenden Sie sich an einen autorisierten Kundendienst.

Wenden Sie sich an einen autorisierten Kundendienst, wenn Alarmcodes

angezeigt werden, die nicht in der Tabelle angegeben sind.



#### **WARNUNG!**

Wir empfehlen, das Gerät erst wieder zu benutzen, wenn der Fehler vollständig behoben wurde. Ziehen Sie den Netzstecker aus der Steckdose und stecken Sie ihn erst wieder ein, wenn Sie sicher sind, dass das Gerät korrekt funktioniert.

## 12.1 Die Spül- und Trocknungsergebnisse sind nicht zufriedenstellend

Störung	Mögliche Ursache und Abhilfe
Nicht zufriedenstellende Spülergebnisse.	<ul style="list-style-type: none"> <li>• Siehe „<b>Täglicher Gebrauch</b>“, „<b>Tipps und Hinweise</b>“ sowie die Broschüre zum Beladen der Körbe.</li> <li>• Nutzen Sie intensivere Spülprogramme.</li> <li>• Reinigen Sie die Austrittsdüsen der Sprüharme und das Sieb. Siehe „<b>Reinigung und Pflege</b>“.</li> </ul>



Störung	Mögliche Ursache und Abhilfe
Nicht zufriedenstellende Trocknungsergebnisse.	<ul style="list-style-type: none"> <li>• Das Geschirr stand zu lange im geschlossenen Gerät.</li> <li>• Es ist kein Klarspülmittel vorhanden oder die Klarspülmittelmenge ist nicht ausreichend. Stellen Sie den Klarspülmittel-Dosierer auf eine höhere Einstellung.</li> <li>• Kunststoffteile müssen eventuell mit einem Tuch abgetrocknet werden.</li> <li>• Schalten Sie die Option XtraDry ein, und stellen Sie AirDry ein, um die beste Trocknungsleistung zu erzielen.</li> <li>• Wir empfehlen Ihnen stets Klarspülmittel zu verwenden, auch wenn Sie Multi-Reinigungstabletten benutzen.</li> </ul>
Weiße Streifen oder blau schimmernder Belag auf Gläsern und Geschirr.	<ul style="list-style-type: none"> <li>• Die zugegebene Klarspülmittelmenge ist zu hoch. Stellen Sie eine geringere Klarspülmittelmenge ein.</li> <li>• Die Reinigungsmittelmenge ist zu hoch.</li> </ul>
Wasserflecken und andere Flecken auf Gläsern und Geschirr.	<ul style="list-style-type: none"> <li>• Die zugegebene Klarspülmittelmenge ist zu niedrig. Stellen Sie eine höhere Klarspülmittelmenge ein.</li> <li>• Die Ursache kann in der Qualität des Klarspülmittels liegen.</li> </ul>
Das Geschirr ist nass.	<ul style="list-style-type: none"> <li>• Schalten Sie die Option XtraDry ein, und stellen Sie AirDry ein, um die beste Trocknungsleistung zu erzielen.</li> <li>• Das Programm enthält keine Trocknungsphase oder eine Trocknungsphase mit niedriger Temperatur.</li> <li>• Der Klarspülmittel-Dosierer ist leer.</li> <li>• Die Ursache kann in der Qualität des Klarspülmittels liegen.</li> <li>• Die Ursache kann in der Qualität der Multi-Reinigungstabletten liegen. Probieren Sie eine andere Marke aus oder schalten Sie den Klarspülmittel-Dosierer ein und verwenden Sie ihn zusammen mit den Multi-Reinigungstabletten.</li> </ul>
Der Geräteinnenraum ist nass.	<ul style="list-style-type: none"> <li>• Dies ist keine Gerätestörung. Die Ursache ist die Luftfeuchtigkeit, die an den Wänden kondensiert.</li> </ul>
Ungewöhnliche Schaumbildung während des Spülgangs.	<ul style="list-style-type: none"> <li>• Verwenden Sie ausschließlich speziell für Geschirrspüler bestimmte Reinigungsmittel.</li> <li>• Der Klarspülmittel-Dosierer hat ein Leck. Wenden Sie sich an den autorisierten Kundendienst.</li> </ul>
Rostspuren am Besteck.	<ul style="list-style-type: none"> <li>• Das Spülwasser enthält zu viel Salz. Siehe „<b>Wasserenthärter</b>“.</li> <li>• Silber- und Edelstahlbesteck wurden zusammen eingeordnet. Ordnen Sie nicht Silber- und Edelstahlbesteck zusammen ein.</li> </ul>

Störung	Mögliche Ursache und Abhilfe
Am Ende des Programms befinden sich Reinigungsmittelreste im Behälter.	<ul style="list-style-type: none"> <li>• Das Reinigungsmittel-Tab blieb im Behälter stecken und wurde daher nicht vollständig vom Wasser mitgenommen.</li> <li>• Das Wasser kann das Reinigungsmittel nicht aus dem Behälter ausspülen. Achten Sie darauf, dass der Sprüharm nicht blockiert oder verstopft ist.</li> <li>• Stellen Sie sicher, dass die im Korb eingeordneten Gegenstände ein Öffnen des Reinigungsmittelbehälters nicht verhindern.</li> </ul>
Gerüche im Gerät.	<ul style="list-style-type: none"> <li>• Siehe „<b>Reinigung des Geräteinnenraums</b>“.</li> </ul>
Kalkablagerungen auf dem Geschirr, im Innenraum und auf der Türinnenseite.	<ul style="list-style-type: none"> <li>• Es befindet sich zu wenig Salz im Behälter, prüfen Sie die Nachfüllanzeige.</li> <li>• Der Deckel des Salzbehälters ist locker.</li> <li>• Ihr Leitungswasser ist hart. Siehe „<b>Wasserenthärter</b>“.</li> <li>• Verwenden Sie stets Salz, auch wenn Sie Multi-Reinigungstabletten nutzen und stellen Sie die Regenerierung des Wasserenthärters ein. Siehe „<b>Wasserenthärter</b>“.</li> <li>• Sind noch Kalkrückstände vorhanden, reinigen Sie das Gerät mit Pflegemitteln, die speziell für diesen Zweck vorgesehen sind.</li> <li>• Probieren Sie ein anderes Reinigungsmittel aus.</li> <li>• Wenden Sie sich an den Reinigungsmittelhersteller.</li> </ul>
Das Geschirr ist glanzlos, verfärbt sich oder ist angeschlagen.	<ul style="list-style-type: none"> <li>• Achten Sie darauf, dass nur spülmaschinenfestes Geschirr im Gerät gespült wird.</li> <li>• Laden und entladen Sie den Korb vorsichtig. Siehe Broschüre zum Beladen der Körbe.</li> <li>• Ordnen Sie empfindliche Gegenstände im Oberkorb an.</li> </ul>



Siehe „**Vor der ersten Inbetriebnahme**“, „**Täglicher Gebrauch**“ oder „**Tipps und Hinweise**“ bezüglich anderer möglicher Ursachen.

## 13. TECHNISCHE DATEN

Abmessungen	Breite/Höhe/Tiefe (mm)	600 / 850 / 625
Elektrischer Anschluss <sup>1)</sup>	Spannung (V)	220 - 240
	Frequenz (Hz)	50
Wasserdruck	Min./max. bar (MPa)	0.5 (0.05) / 8 (0.8)

Wasserezufuhr	Kalt- oder Warmwasser <sup>2)</sup>	max. 60 °C
Fassungsvermögen	Maßgedecke	13
Leistungsaufnahme	Ein-Zustand (W)	5.0
	Aus-Zustand (W)	0.50

<sup>1)</sup> Weitere Angaben finden Sie auf dem Typenschild.

<sup>2)</sup> Wenn Sie Heißwasser mit umweltfreundlichen, alternativen Energiequellen (z. B. Solaranlagen) aufbereiten, können Sie durch den Anschluss des Geräts an die Heißwasserversorgung Energie sparen.

### 13.1 Link zur EU EPREL-Datenbank

Der QR-Code auf der Energieplakette des Geräts bietet einen Web-Link zur Registrierung des Geräts in der EU EPREL-Datenbank. Bewahren Sie daher die Energieplakette als Referenz zusammen mit dieser Bedienungsanleitung und allen anderen Unterlagen, die mit dem Gerät geliefert wurden, auf.

Informationen bezüglich der Geräteleistung finden Sie in der EU EPREL-Datenbank mit Hilfe des Links <https://eprel.ec.europa.eu> sowie mit dem Modellnamen und der Produktnummer, die Sie auf dem Typenschild des Geräts finden. Siehe Kapitel „Gerätebeschreibung“.

Weitere Einzelheiten zur Energieplakette finden Sie auf [www.theenergylabel.eu](http://www.theenergylabel.eu).

## 14. UMWELTTIPPS

Recyceln Sie Materialien mit dem Symbol . Entsorgen Sie die Verpackung in den entsprechenden Recyclingbehältern. Recyceln Sie zum Umwelt- und Gesundheitsschutz elektrische und elektronische Geräte.

Entsorgen Sie Geräte mit diesem Symbol  nicht mit dem Hausmüll. Bringen Sie das Gerät zu Ihrer örtlichen Sammelstelle oder wenden Sie sich an Ihr Gemeindeamt.

## TARTALOM

1. BIZTONSÁGI INFORMÁCIÓK.....	29
2. BIZTONSÁGI UTASÍTÁSOK.....	30
3. TERMÉKLEÍRÁS.....	32
4. KEZELŐPANEL.....	34
5. PROGRAMOK.....	35
6. BEÁLLÍTÁSOK.....	36
7. KIEGÉSZÍTŐ FUNKCIÓK.....	40
8. AZ ELSŐ HASZNÁLAT ELŐTT.....	41
9. NAPI HASZNÁLAT.....	42
10. HASZNOS TANÁCSOK ÉS JAVASLATOK.....	44
11. ÁPOLÁS ÉS TISZTÍTÁS.....	46
12. HIBAE LHÁRÍTÁS.....	48
13. MŰSZAKI INFORMÁCIÓK.....	52

## AZ ÖN ELÉGEDETTSÉGE ÉRDEKÉBEN

Köszönjük, hogy megvásárolta ezt az AEG készüléket. Termékünk készítésekor egy olyan berendezést kívántunk létrehozni az Ön számára, amely kifogástalan teljesítményt nyújt hosszú éveken keresztül, köszönhetően az alkalmazott innovatív technológiáknak, amelyek az életét jelentősen megkönnyítik – és amelyeket más készülékeken nem talál meg. Kérjük, szánjon néhány percet az útmutató végigolvasására, hogy a maximumot hozhassa ki készülékéből. Látogasson el weboldalunkra:



Használattal kapcsolatos tanácsok, prospektusok, hibaelhárítási-, szerviz- és javítási információk kérése:

**[www.aeg.com/support](http://www.aeg.com/support)**



Regisztrálja termékét a még kiválóbb szolgáltatásokért:

**[www.registreaeg.com](http://www.registreaeg.com)**



Kiegészítők, segédanyagok és eredeti alkatrészek vásárlása a készülékhez:

**[www.aeg.com/shop](http://www.aeg.com/shop)**

## VEVŐSZOLGÁLAT ÉS SZERVIZ

Kizárólag eredeti alkatrészek használatát javasoljuk.

Ha készülékével a szervizhez fordul, legyenek kéznél az alábbi adatok: Típus, Termékszám, Sorozatszám.

Ezek az információk az adattáblán olvashatók.

 Figyelmeztetés - Biztonsági információk

 Általános információk és hasznos tanácsok

 Környezetvédelmi információk

A változtatások jogát fenntartjuk.

## 1. ⚠ BIZTONSÁGI INFORMÁCIÓK

Az üzembe helyezés és használat előtt gondosan olvassa el a mellékelt útmutatót. A gyártó nem vállal felelősséget a helytelen beszerelés vagy használat miatt keletkezett sérülésekért és károkért. Tartsa biztonságos és elérhető helyen az útmutatót, hogy szükség esetén mindig a rendelkezésére álljon.

### 1.1 Gyermekek és fogyatékkal élő személyek biztonsága

- A készüléket 8 év feletti gyermekek és csökkent fizikai, értelmi vagy mentális képességű, illetve megfelelő tapasztalatok vagy ismeretek híján lévő személyek csak felügyelettel, vagy a készülék biztonságos használatára vonatkozó megfelelő tájékoztatás esetén használhatják.
- A 3-8 éves gyermekek, illetve a súlyos, komplex fogyatékkal élő személyek állandó felügyelet nélkül nem tartózkodhatnak a készülék közelében.
- 3 évesnél fiatalabb gyermekek kizárólag folyamatos felügyelet mellett tartózkodhatnak a készülék közelében.
- Ne hagyja, hogy gyermekek játsszanak a készülékkel.
- A mosószeret tartsa távol a gyermekektől.
- A gyermekeket és a háziállatokat tartsa távol a készüléktől, amikor az ajtaja nyitva van.
- Gyermekek felügyelet nélkül nem végezhetnek tisztítási vagy karbantartási tevékenységet a készüléken.

### 1.2 Általános biztonság

- A készüléket háztartási, illetve más hasonló felhasználási területekre szánták, mint például:
  - hétvégi házak, üzletek, irodák és egyéb munkahelyeken kialakított személyzeti konyhák;

- hotelek, motelek, szállások reggelivel és egyéb lakás céljára szolgáló ingatlanok esetén az ügyfelek számára.
- Ne változtassa meg a készülék műszaki jellemzőit.
- Az üzemi víznyomás (minimum és maximum) értékének 0.5 (0.05) / 8 (0.8) bar (MPa) között kell lennie.
- Soha ne lépje túl a megengedett legnagyobb töltetet (13 teríték).
- Ha a hálózati kábel megsérül, azt a gyártónak vagy a márkaszerviznek vagy más hasonlóan képzett személynek kell kicserélnie, nehogy veszélyhelyzet álljon elő.
- Lefelé fordítva helyezze a késeket és a hegyes evőeszközöket az evőeszközkosárba, vagy az élükkel lefele fordítva fektesse azokat az evőeszközfiókba.
- Tilos a készülék ajtaját felügyelet nélkül nyitva hagyni a véletlen rálépés elkerülése érdekében.
- Bármilyen karbantartás előtt kapcsolja ki a készüléket, és húzza ki a hálózati csatlakozódugót a csatlakozóaljzattól.
- A készülék tisztításához ne használjon nagy nyomású vízugarat és/vagy gőzt.
- Ügyeljen arra, hogy a készülék alsó részén levő szellőzőnyílásokat (ha vannak) ne zárja le szőnyeg vagy egyéb tárgy.
- A készülék vízhálózatra történő csatlakoztatásához használja a mellékelt, új tömlőkészletet. Régi tömlőkészlet nem használható fel újra.

## 2. BIZTONSÁGI UTASÍTÁSOK

### 2.1 Üzembe helyezés



#### **FIGYELMEZTETÉS!**

A készüléket csak képesített személy helyezheti üzembe.

- Távolítsa el az összes csomagolóanyagot.
- Ne helyezzen üzembe, és ne is használjon sérült készüléket.
- Tartsa be a készülékhez mellékelt üzembe helyezési útmutatóban foglaltakat.
- A készülék nehéz, ezért legyen körültekintő a mozgatásakor. Mindig használjon munkavédelmi kesztyűt és zárt lábbelit.
- Ne helyezze üzembe a készüléket olyan helyen, ahol a hőmérséklet 0 °C alatt van.

- A készüléket az üzembe helyezési követelményeknek megfelelő, biztonságos helyre telepítse.

## 2.2 Elektromos csatlakoztatás



### FIGYELMEZTETÉS!

Tűz- és áramütésveszély.

- A készüléket kötelező földelni.
- Ellenőrizze, hogy az adattáblán szereplő adatok megfelelnek-e a helyi elektromos hálózat paramétereinek.
- Mindig megfelelően felszerelt, áramütés ellen védett aljzatot használjon.
- Ne használjon hálózati elosztókat és hosszabbító kábeleket.
- Ügyeljen a hálózati csatlakozódugó és a hálózati kábel épségére. Amennyiben a készülék hálózati vezetékét ki kell cserélni, a cserét márkaszervizünknel végeztesse el.
- Csak az üzembe helyezés befejezése után csatlakoztassa a hálózati csatlakozódugót a hálózati csatlakozóaljzatba. Ügyeljen arra, hogy a hálózati dugasz üzembe helyezés után is könnyen elérhető legyen.
- A készülék csatlakozásának bontására, soha ne a hálózati kábelnél fogva húzza ki a csatlakozódugót. A kábelt mindig a csatlakozódugónál fogva húzza ki.
- Ez a készülék 13 amperes hálózati csatlakozódugóval van felszerelve. Ha szükségessé válik a biztosíték cseréje a hálózati csatlakozódugóban, akkor egy 13 amperes ASTA (BS 1362) biztosítékra (Kizárólag az Egyesült Királyság és Írország).

## 2.3 Vízhálózatra csatlakoztatás

- Ügyeljen arra, hogy ne okozzon sérülést a vízcsöveknek.
- Mielőtt új vagy hosszabb idő óta nem használt csövekhez csatlakoztatja javítás vagy új eszköz (pl. vízóra stb.) felszerelése után a készüléket, addig folyassa a vizet, amíg az teljesen ki nem tisztul.

- A készülék első használata közben és után ellenőrizze, hogy nem látható-e vízszivárgás.
- A befolyócső biztonsági szeleppel, valamint dupla bevonattal ellátott belső elektromos vezetékkel rendelkezik.

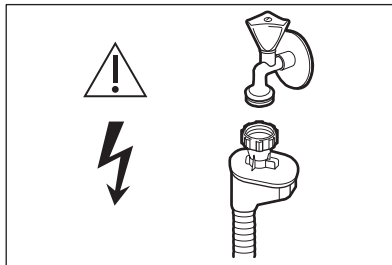

### FIGYELMEZTETÉS!

Veszélyes feszültség.

- Ha a befolyócső megsérül, akkor azonnal zárja el a vízcsapot, majd húzza ki a csatlakozódugót a fali csatlakozóaljzatból. Forduljon a márkaszervizhez a befolyócső cseréje érdekében.

## 2.4 Használat

- Ne tegyen gyúlékony anyagot vagy gyúlékony anyaggal szennyezett tárgyat a készülékbe, annak közelébe, illetve annak tetejére.
- A mosogatógépben használt mosogatószer veszélyesek. Kövesse a mosószer csomagolásán feltüntetett utasításokat.
- Ne igyon a készülékben lévő vízből, és ne játsszon vele.
- Az edényeket a mosogatógépből csak a mosogatóprogram lejártá után vegye ki. Egy kevés mosogatószer maradhat az edényeken.
- Ne helyezzen tárgyakat, illetve ne fejtse ki nyomást a készülék nyitott ajtajára.
- A készülékből forró gőz szabadulhat ki, ha az ajtót mosogatóprogram futása közben kinyitja.

## 2.5 Belső világítás



### FIGYELMEZTETÉS!

Sérülésveszély.

- A termékben található izzó(k)ra és a külön kapható pótizzókra vonatkozó tudnivalók: Ezek az izzók arra készültek, hogy megfeleljenek a háztartási készülékekben fennálló szélsőséges fizikai feltételeknek, mint például hőmérséklet, rezgés, magas páratartalom, illetve arra használatosak, hogy jelezzék a készülék működési állapotát. Nem alkalmasak egyéb felhasználásra, valamint helyiségek megvilágítására.
- A belső világítás cseréje érdekében forduljon a márkaszervizhez.

## 2.6 Szolgáltatások

- A készülék javítását bízza a márkaszervizre. Csak eredeti pótalkatrészeket használjon.
- Kérjük, ne feledje, hogy a házilag vagy nem szakértő által végzett javítás biztonsági következményekkel járhat, és érvénytelenítheti a jótállást.
- Az alábbi cserealkatrészek 7 évig lesznek elérhetők a model gyártásának megszűnése után: motor, keringető- és ürítőszivattyú, fűtőberendezések és fűtőelemek, beleértve a hőszivattyúkat, csővezetékek és a kapcsolódó berendezések, beleértve a tömlőket, szelepeket, szűrőket és túlsordulásgátlókat, az ajtómechanizmusához kapcsolódó

szerkezeti és belső részegységek, nyomtatott áramkörtáblák, elektronikus kijelzők, nyomáskapcsolók, termosztátok és érzékelők, szoftver és a készülék belső szoftvere, beleértve a szoftver nullázását. Kérjük, ne feledje, hogy ezen cserealkatrészek némelyikét kizárólag szakértő szerelő szerelheti be, és nem mindegyik alkatrész társítható minden modellhez.

- Az alábbi cserealkatrészek 10 évig lesznek elérhetők a model gyártásának megszűnése után: ajtózsánér és tömítések, egyéb tömítések, szűrőkarok, leeresztő szűrők, belső rácsok/tartók és műanyag kiszolgáló egységek, mint például a kosarak és fedelek.

## 2.7 Ártalmatlanítás



### FIGYELMEZTETÉS!

Sérülés- vagy fulladásveszély.

- Bontsa a készülék hálózati csatlakozását.
- Vágja le a hálózati tápkábelt, és helyezze a hulladékba.
- Szerelje le az ajtókilincset, hogy megakadályozza gyermekek és kedvenc állatok készülékben rekedését.

# 3. TERMÉKLEÍRÁS



Az alábbi ábrák csupán az általános termékmegjelenítést szolgálják. További részletekért olvassa el a többi fejezetet és/vagy a készülékhez mellékelt dokumentumokat.



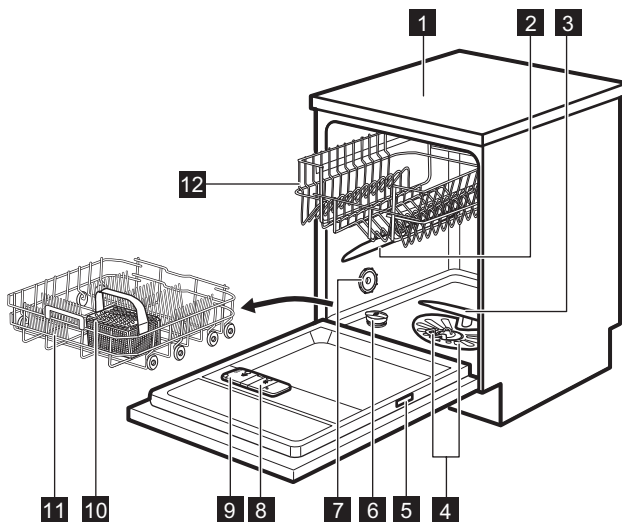

- 1** Munkafelület
- 2** Felső szórókar
- 3** Alsó szórókar
- 4** Szűrők
- 5** Adattábla
- 6** Sótartály
- 7** Szellőzőnyílás





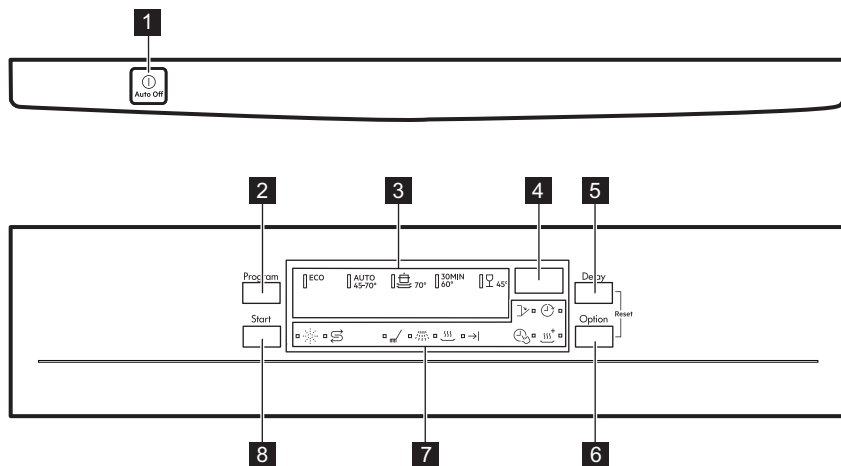



- 8** Öblítőszer-adagoló
- 9** Mosogatószer-adagoló
- 10** Evőeszköztartó
- 11** Alsó kosár
- 12** Felső kosár



## 4. KEZELŐPANEL



- |                          |                       |
|--------------------------|-----------------------|
| <b>1</b> Be/ki gomb      | <b>6</b> Option gomb  |
| <b>2</b> Program gomb    | <b>7</b> Visszajelzők |
| <b>3</b> Programkijelzők | <b>8</b> Start gomb   |
| <b>4</b> Kijelzés        |                       |
| <b>5</b> Delay gomb      |                       |

### 4.1 Visszajelzők

Visszajelző	Megnevezés
	Mosogatási fázis. Világít, amikor a mosogatási fázis működik.
	Öblítési fázis. Világít, amikor az öblítési fázis működik.
	Szárítási fázis. Világít, amikor a szárítási fázis működik.
	Program vége visszajelző.
	TimeSaver visszajelző.
	XtraDry visszajelző.
	Öblítőszer visszajelző. A program működése során ez a visszajelző sohasem világít.
	Só visszajelző. A program működése során ez a visszajelző sohasem világít.

Visszajelző	Megnevezés
	Delay visszajelző.
	Ajtó visszajelző. Akkor világít, ha a készülék ajtaja nyitva van, vagy nincs megfelelően becsukva.

## 5. PROGRAMOK

Előfordulhat, hogy a táblázatban a programok sorrendje nem egyezik meg a kezelőpanelen levő sorrendjünkkel.



Program	Szennyezettség mértéke Töltet típusa	Programszakaszok	Egyéb funkciók
<b>ECO</b> <sup>1)</sup>	<ul style="list-style-type: none"> <li>• Normál szennyezettség</li> <li>• Edények és evőeszközök</li> </ul>	<ul style="list-style-type: none"> <li>• Előmosogatás</li> <li>• Mosogatás 50 °C</li> <li>• Öblítés</li> <li>• Szárítás</li> </ul>	<ul style="list-style-type: none"> <li>• TimeSaver</li> <li>• XtraDry</li> </ul>
<b>AUTO</b> <sup>2)</sup>	<ul style="list-style-type: none"> <li>• Összes</li> <li>• Edények, evőeszközök, lábasok és fazekek</li> </ul>	<ul style="list-style-type: none"> <li>• Előmosogatás</li> <li>• Mosogatás 45 °C – 70 °C</li> <li>• Öblítés</li> <li>• Szárítás</li> </ul>	<ul style="list-style-type: none"> <li>• XtraDry</li> </ul>
	<ul style="list-style-type: none"> <li>• Erős szennyezettség</li> <li>• Edények, evőeszközök, lábasok és fazekek</li> </ul>	<ul style="list-style-type: none"> <li>• Előmosogatás</li> <li>• Mosogatás 70 °C</li> <li>• Öblítés</li> <li>• Szárítás</li> </ul>	<ul style="list-style-type: none"> <li>• TimeSaver</li> <li>• XtraDry</li> </ul>
<b>30MIN</b> <sup>3)</sup>	<ul style="list-style-type: none"> <li>• Friss szennyezettség</li> <li>• Edények és evőeszközök</li> </ul>	<ul style="list-style-type: none"> <li>• Mosogatás 60 °C vagy 65 °C</li> <li>• Öblítés</li> </ul>	<ul style="list-style-type: none"> <li>• XtraDry</li> </ul>
	<ul style="list-style-type: none"> <li>• Normál vagy enyhe szennyeződés</li> <li>• Kényes cserépes üvegedények</li> </ul>	<ul style="list-style-type: none"> <li>• Mosogatás 45 °C</li> <li>• Öblítés</li> <li>• Szárítás</li> </ul>	<ul style="list-style-type: none"> <li>• XtraDry</li> </ul>

<sup>1)</sup> Ez a program a leghatékonyabb víz- és energiafogyasztást kínálja a normál mértékben szennyezett edények és evőeszközök mosogatásához. Ezt a programot használják tesztprogramként a bevizsgáló intézetek. Ez a program szolgál a 2019/2022 számú Ecodesign tanácsi rendeletnek (EU) való megfelelés megállapítására.

<sup>2)</sup> A készülék érzékeli a kosarakba helyezett edények mennyiségét és szennyezettségét. Automatikusan beállítja a szükséges hőmérsékletet és a vízmennyiséget, az energiafogyasztást és a program időtartamát.

<sup>3)</sup> Ez a program a frissen szennyezett edények mosogatására használható (teljes vagy fél töltet esetén). Rövid idő alatt is kiváló eredményt nyújt.

## 5.1 Fogyasztási értékek

Program <sup>1) 2)</sup>	Víz (l)	Energia (kWh)	Időtartam (perc)
<b>ECO</b>	9.9 <sup>3)</sup> / 9.9 <sup>4)</sup>	0.820 <sup>3)</sup> / 0.835 <sup>4)</sup>	237 <sup>3)</sup> / 237 <sup>4)</sup>
<b>AUTO</b>	7 - 12	0.7 - 1.5	45 - 160
	13 - 15	1.4 - 1.6	140 - 160
<b>30MIN</b>	9	0.8	30
	13 - 14	0.9 - 1.1	70 - 85

1) A víz nyomása és hőmérséklete, a hálózati feszültség ingadozásai, a kiegészítő funkciók és az edények mennyisége módosíthatja az értékeket.

2) A programokhoz tartozó értékek csak tájékoztató jellegűek az ECO program kivételével.

3) Az 1016/2010 sz. rendelettel összhangban.

4) A 2019/2022 sz. rendelettel összhangban.

## 5.2 Tájékoztató a bevizsgáló intézetek számára

Ha a teljesítmény-tesztek (pl. EN60436 szerinti) végrehajtására vonatkozó információkra van szüksége, küldjön e-mailt a következő címre:

**info.test@dishwasher-production.com**

A kérdésben szerepeljen a termékszám (PNC), mely az adattáblán olvasható.

Minden egyéb, a mosogatógépet érintő kérdésben a készülékhez mellékelt szerviz kézikönyv nyújt útmutatást.

# 6. BEÁLLÍTÁSOK

## 6.1 Programválasztás üzemmód és felhasználói üzemmód

Amikor a készülék programválasztás üzemmódban van, beállíthatja a megfelelő programot, és beléphet a felhasználói üzemmódba.

### A felhasználói üzemmódban elérhető beállítások:

- A vízlágyító szintjének beállítása a vízkeménységnek megfelelően.
- Az öblítőszer hiányára figyelmeztető visszajelző bekapcsolása/kikapcsolása.
- A AirDry funkció bekapcsolása/kikapcsolása.

**Mivel a készülék a memóriájában tárolja a mentett beállításokat, nincs**

**szükség a beállítására minden ciklus előtt.**

## A programválasztás üzemmód beállítása

A készülék programválasztás

üzemmódban van, ha a program **ECO** visszajelzője világít, és a kijelzőn a program időtartama látható.

Bekapcsolás után a készülék alapértelmezés szerint programválasztás üzemmódban van. Amennyiben nem, az alábbi módon állítsa be a programválasztás üzemmódot:

Nyomja meg és tartsa lenyomva egyszerre a **Delay** és a **Option** gombot, míg a készülék programválasztás üzemmódba nem lép.

## Hogyan lehet belépni felhasználói módba?

Győződjön meg arról, hogy a készülék programválasztás üzemmódban van.

A felhasználói üzemmódba lépéshez egyszerre nyomja meg és tartsa lenyomva a **Delay** és **Option** gombokat, amíg a **ECO**, **AUTO** és  visszajelzők villogni nem kezdenek, és a kijelző üressé nem válik.

## 6.2 A vízlágyító

A vízlágyító a vezetékes vízben található ásványi anyagok eltávolítására szolgál,

Vízkeménység

Német keménységi fok (°dH)	Francia keménységi fok (°fH)	mmol/l	Clarke keménységi fok	Vízlágyító szintje
47 - 50	84 - 90	8.4 - 9.0	58 - 63	10
43 - 46	76 - 83	7.6 - 8.3	53 - 57	9
37 - 42	65 - 75	6.5 - 7.5	46 - 52	8
29 - 36	51 - 64	5.1 - 6.4	36 - 45	7
23 - 28	40 - 50	4.0 - 5.0	28 - 35	6
19 - 22	33 - 39	3.3 - 3.9	23 - 27	5 1)
15 - 18	26 - 32	2.6 - 3.2	18 - 22	4
11 - 14	19 - 25	1.9 - 2.5	13 - 17	3
4 - 10	7 - 18	0.7 - 1.8	5 - 12	2
<4	<7	<0.7	< 5	1 2)

1) Gyári beállítás.

2) Ezen a szinten ne használjon sót.

**A használt mosogatószer típusától függetlenül állítsa be a megfelelő vízkeménységet, hogy a só feltöltés visszajelző bekapcsolva maradjon.**



A sót tartalmazó kombinált mosogatószer-tabletták nem elég hatékonyak a kemény víz lágyításához.

### Regenerálási eljárás

amelyek hátrányosan befolyásolnák a mosogató eredményességét, valamint rongálnák a készüléket.

Annál keményebb a víz, minél többet tartalmaz ezekből az ásványi anyagokból. A vízkeménységet különböző mértékegységekkel mérik.

A vízlágyítót a lakóhelyén jellemző vízkeménységhez kell beállítani. A víz keménységét illetően a helyi vízművektől kaphat tájékoztatást. A jó mosogatósi eredmény eléréséhez fontos a vízlágyító szintjének pontos beállítása.

A vízlágyító helyes működéséhez a vízlágyító eszköz gyantáját rendszeresen regenerálni szükséges. Ez az eljárás automatikus, és része a mosogatógép normál működésének.

Amikor az előírt mennyiségű víz (lásd az értékeket a táblázatban) felhasználásra került az előző regenerálási eljárás óta, a készülék egy új regenerálást indít a végső öblítés és a program vége között.

Vízlágyító szintje	Víz mennyisége (l)
1	250
2	100
3	62
4	47
5	25
6	17
7	10
8	5
9	3
10	3

Ha a vízlágyító szintje magasra van állítva, akkor a regenerálás a program közepén is bekövetkezhet, még az öblítés előtt (kétszer a program során). A regenerálás elindítása nincs hatással a ciklus időtartamára, hacsak nem a program közepén vagy rövid szárítási szakasszal rendelkező program végén történik. Ezekben az esetekben a regenerálás meghosszabbítja a program teljes időtartamát további 5 perccel.

Következésképpen a vízlágyító 5 perc hosszúságú öblítése ugyanabban a ciklusban vagy a következő program elején kezdődhet el. Ez a tevékenység a program teljes vízfogyasztását további 4 literrel, míg teljes energiafogyasztását további 2 wattórával (Wh) növeli. A vízlágyító öblítése teljes szivattyúzással fejeződik be.

A vízlágyító minden elvégzett öblítése (melyből egynél több is lehet ugyanabban a ciklusban) további 5 perccel hosszabbíthatja meg a program időtartamát, függetlenül attól, hogy a program elején vagy közepén történik meg.



A fejezetben említett minden fogyasztási értéket az aktuálisan érvényes szabványnak megfelelően, laboratóriumi feltételek mellett, 2,5 mmol/l vízkeménységénél határoztak meg a 2019/2022 rendelet szerint (vízlágyító: 3. szint). A víz nyomása és hőmérséklete, valamint a hálózati feszültség ingadozásai módosíthatják az értékeket.

## A vízlágyító szintjének beállítása

Győződjön meg arról, hogy a készülék felhasználói üzemmódban van.

1. Nyomja meg a **Program** gombot.
  - A **AUTO** és  visszajelzők nem világítanak.
  - A **ECO** visszajelző tovább villog.
  - A kijelző az aktuális beállítást mutatja: pl.:  $5 \text{ L} = 5$ . szint.
2. A beállítás módosításához nyomja meg többször a **Program** gombot.
3. A beállítás megerősítéséhez nyomja meg a be/ki gombot.

## 6.3 Az öblítőszer-adagoló kiürülésére figyelmeztető jelzés

Az öblítőszer lehetővé teszi, hogy az edények folt- és csíkmentesen száradjanak.





Az öblítőszer adagolása a forró vizes öblítési fázis alatt automatikusan történik.

Ha az öblítőszer-adagoló kiürült, az öblítőszer-adagoló visszajelző világítani kezd, ami azt jelzi, hogy be kell tölteni öblítőszerrel. Amennyiben kizárólag kombinált mosogatószer-tablettákat használ, és a szárítási eredmények megfelelők, az öblítőszer-adagoló feltöltésére figyelmeztető jelzés kikapcsolható. Azonban a legjobb szárítási eredmény érdekében mindig használjon öblítőszerrel.

Amennyiben öblítőszer nélkül használja a normál mosogatószert vagy a kombinált mosogatószer-tablettákat, kapcsolja be a figyelmeztetést, hogy az öblítőszer feltöltés visszajelzője aktív maradjon.

## Hogyan lehet kikapcsolni az öblítőszer hiányára figyelmeztető értesítést?

Győződjön meg arról, hogy a készülék felhasználói üzemmódban van.

1. Nyomja meg az **Start** gombot.
  - A **ECO** és  visszajelzők nem világítanak.
  - A **AUTO** visszajelző tovább villog.
  - A kijelző az aktuális beállítást mutatja.
    -   = öblítőszer hiányára figyelmeztető jelzés bekapcsolva.
    -   = öblítőszer hiányára figyelmeztető jelzés kikapcsolva.
2. A beállítás módosításához nyomja meg az **Start** gombot.
3. A beállítás megerősítéséhez nyomja meg a be/ki gombot.

## 6.4 AirDry

Az AirDry kiegészítő funkcióval jobb szárítási eredmény érhető el alacsonyabb energiafogyasztás mellett.

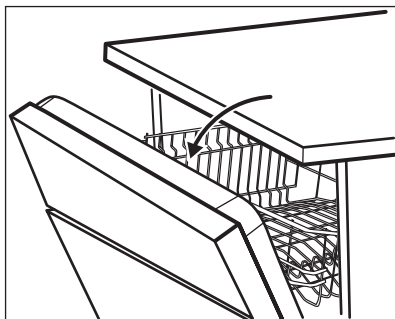

A szárítási szakasz közben a készülék ajtaja automatikusan kinyílik, és nyitva marad.



### VIGYÁZAT!

Az automatikus ajtónyitást követő 2 percen belül ne próbálja meg az ajtót becsukni. Ezzel kárt tehet a készülékben.

Az AirDry kiegészítő funkció automatikusan bekapcsol minden program esetén, a  kivételével (ha rendelkezésre áll).

A szárítási eredmény javításához tekintse át az XtraDry kiegészítő funkciót, vagy kapcsolja be az AirDry kiegészítő funkciót.







### VIGYÁZAT!

Ha a gyerekek hozzáférhetnek a készülékhez, ajánlatos az AirDry funkció kikapcsolása, mert potenciális veszélyforrás lehet.

## Az AirDry kiegészítő funkció kikapcsolása

Győződjön meg arról, hogy a készülék felhasználói üzemmódban van.

1. Nyomja meg a **Delay** gombot.
  - A **ECO** és **AUTO** visszajelzők nem világítanak.
  - A  visszajelző tovább villog.
  - A kijelző az aktuális beállítást mutatja:  = AirDry bekapcsolva.
2. A beállítás módosításához nyomja meg a **Delay** gombot:   = AirDry kikapcsolva.
3. A beállítás megerősítéséhez nyomja meg a be/ki gombot.

## 7. KIEGÉSZÍTŐ FUNKCIÓK

 Egy program elindítása előtt mindig kapcsolja be a megfelelő kiegészítő funkciókat.

A kiegészítő funkciókat a program működése közben nem lehet be- vagy kikapcsolni.

 A Option gombbal végiglépkedhet a lehetséges kiegészítő funkciókon és a lehetséges kombinációkon.

 Nem minden kiegészítő funkció kombinálható egymással. Ha egymással nem kombinálható kiegészítő funkciókat választ, a készülék automatikusan kikapcsol egy vagy több funkciót. Csak az aktív kiegészítő funkciók visszajelzői világítanak.

 Amennyiben egy kiegészítő funkció nem alkalmazható a programhoz, a hozzá tartozó visszajelző nem világít, vagy néhány másodpercig gyorsan villog, majd elalszik.

 A kiegészítő funkciók használata befolyásolhatja a víz- és energiafogyasztást, illetve a program időtartamát.

### 7.1 XtraDry

Kapcsolja be ezt a kiegészítő funkciót a szárítási teljesítmény növeléséhez. A XtraDry kiegészítő funkció alkalmazásakor néhány program időtartama, a vízfogyasztás és az utolsó öblítés hőmérséklete módosulhat.

A XtraDry állandó kiegészítő funkció minden nem **ECO** programnál, és nem szükséges beállítani minden ciklusnál.

A többi programnál a XtraDry állandó kiegészítő funkció, és a készülék automatikusan alkalmazza a következő ciklusoknál. Ez a beállítás bármikor módosítható.

 A **ECO** program elindításakor a XtraDry kiegészítő funkció inaktív, és mindig kézzel kell bekapcsolni.

A XtraDry bekapcsolása kikapcsolja az TimeSaver kiegészítő funkciót és viszont.

### Az XtraDry funkció bekapcsolása

Addig tartsa nyomva az **Option** gombot, amíg az  visszajelző világítani nem kezd.

A kijelző a program frissített időtartamát mutatja.

### 7.2 TimeSaver

Ez a funkció növeli a víz nyomását és hőmérsékletét. A mosogatási és szárítási fázisok rövidebbek.

A program teljes időtartama körülbelül 50%-kal csökken.

A mosogatás eredményessége megegyezik a normál időtartamú program eredményességével. A szárítás eredményessége csökkenhet.

### Az TimeSaver funkció bekapcsolása

Addig tartsa nyomva az **Option** gombot, amíg az  visszajelző világítani nem kezd.

A kijelző a program frissített időtartamát mutatja.



## 8. AZ ELSŐ HASZNÁLAT ELŐTT

1. Ellenőrizze, hogy a vízlágyító aktuális szintje megfelel-e a használt víz keménységének. Amennyiben nem, állítsa be a vízlágyító szintjét.
2. Töltse fel sótartályt.
3. Töltse fel az öblítőszer-adagolót.
4. Nyissa ki a vízcsapot.
5. A készülékben levő gyártási maradványok eltávolításához indítson el egy mosogatóprogramot. Ne használjon mosogatószert, és ne töltse meg a kosarakat.

Miután elindít egy programot, a készülék kb. 5 percen keresztül regenerálja a vízlágyítóban lévő gyantát. A mosogatósi fázis csak akkor kezdődik meg, amikor a fenti művelet véget ért. Ez a művelet sor rendszeres időközönként ismétlődik.

### 8.1 Sótartály



#### VIGYÁZAT!

Csak mosogatógépekhez készült durva sót használjon. A finom só növeli a korrózió veszélyét.

A só a vízlágyítóban a gyanta regenerálására, valamint a napi használat során a megfelelő mosogatósi eredmény biztosítására szolgál.

### A sótartály feltöltése

1. Csavarja le a sótartály kupakját az óramutató járásával ellenkező irányba.
2. Öntsön 1 liter vizet a sótartályba (csak az első alkalommal).
3. Töltse fel a sótartályt 1 kg speciális sóval (vagy amíg teljesen fel nem töltődik).

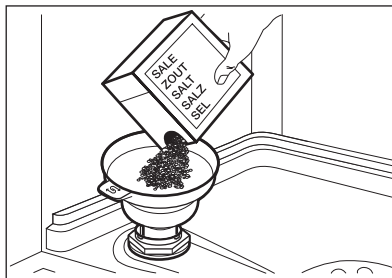

4. Óvatosan rázza meg a tölcser a fogantyújánál, hogy a legutolsó szemcse is betöltődjön.
5. Távolítsa el a sótartály nyílása körül lévő sót.

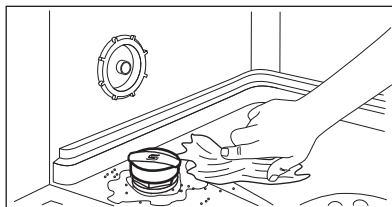

6. Csavarja vissza a kupakot az óramutató járásával megegyező irányban a sótartály bezárásához.



#### VIGYÁZAT!

Víz és só juthat ki a töltés során a sótartályból. Miután feltöltötte a sótartályt, azonnal indítsa el a mosogatóprogramot a korrózió megelőzése érdekében.

## 8.2 Hogyan töltjük fel az öblítőszer-adagolót?

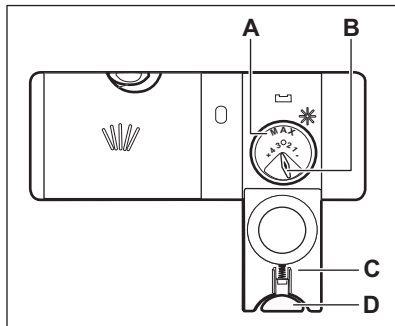

### VIGYÁZAT!

Csak mosogatógépekhez tervezett öblítőszer használjon.

1. A kioldó gomb megnyomásával (D) nyissa ki a fedelet (C).
2. Az öblítőszer-adagolót (A) a „MAX” jelzésig töltsse fel öblítőszerrel.
3. A kiömlött öblítőszerrel nedvszívó törülköendővel távolítsa el, hogy a mosogatóprogram alatt megakadályozza a túlzott habképződést.
4. Zárja le a fedelet. Ellenőrizze, hogy reteszelt helyzetben van-e a kioldó gomb.



Elfordíthatja az adagolt mennyiség választókapcsolót (B) 1 (legkisebb mennyiség) és 4 vagy 6 (legnagyobb mennyiség) közötti állásokba.

## 9. NAPI HASZNÁLAT

1. Nyissa ki a vízcsapot.
2. A készülék bekapcsolásához nyomja meg a be/ki gombot. Ügyeljen arra, hogy a készülék programválasztási üzemmódban legyen.
  - Ha világít a só visszajelző, akkor töltsse fel a sótartályt.
  - Ha világít az öblítőszer-adagoló visszajelző, akkor töltsse fel az öblítőszer-adagolót.
3. Pakolja meg megfelelően a kosarakat.
4. Töltsse be a mosogatószert.
5. Állítsa be és indítsa el a töltet típusának és a szennyeződés mértékének megfelelő programot.

### 9.1 A mosogatószer használata

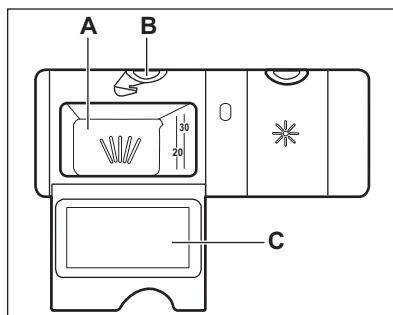

### VIGYÁZAT!

Csak mosogatógéphez készült, speciális mosogatószert használjon.

1. Nyomja meg a kioldó gombot (B) a fedél (C) felnyitásához.
2. Tegye a mosogatószert por vagy tableta formájában az adagolóba (A).
3. Ha előmosogatási fázissal rendelkező mosogatóprogramot használ, tegyen egy kevés

mosogatószer a készülék ajtajának belsejébe.

4. Zárja le a fedelet. Ellenőrizze, hogy reteszelt helyzetben van-e a kioldó gomb.

## 9.2 Program kiválasztása és elindítása

### Az Auto Off funkció

Ha a készülék nem végez tevékenységet, akkor az energiafogyasztás csökkentése érdekében ez a funkció automatikusan kikapcsolja a készüléket.

A funkció az alábbiak esetén lép működésbe:

- 5 perccel azután, hogy a program véget ért.
- 5 perccel azután, ha a program nem indult el.

### A program indítása

1. A készülék bekapcsolásához nyomja meg a be/ki gombot. Ügyeljen arra, hogy a készülék legyen programválasztási üzemmódban, az ajtó pedig becsukva.
2. Nyomja meg többször a **Program** gombot mindaddig, míg a kívánt program visszajelzője világítani nem kezd.

A kijelző a program időtartamát mutatja.

3. Állítsa be a megfelelő kiegészítő funkciókat.
4. Nyomja meg a **Start** gombot a program elindításához.
  - A futó fázis visszajelzője világít.
  - Megkezdődik a program időtartamának visszaszámlálása 1 perces lépésekben.

### Egy program késleltetett indítása

1. Állítson be egy programot.
2. Annyiszor nyomja meg a **Delay** gombot, amíg a kívánt késleltetés meg nem jelenik a kijelzőn (1 és 24 óra között).
3. Nyomja meg a **Start** gombot a visszaszámlálás elindításához.

- Világít a  visszajelző.
- A visszaszámlálás órákban történik. Az utolsó óra percekben kerül kijelzésre.

Amikor a visszaszámlálás véget ér, a program elindul, és megjelenik az éppen aktív fázis jelzőfénye. A  visszajelző nem világít.

### Ajtónyitás a készülék működése közben

Ha kinyitja az ajtót egy program futása közben, a készülék leáll. Ez módosíthatja a program energiafogyasztását és időtartamát. Amikor ismét becsukja az ajtót, a készülék a megszakítási ponttól folytatja a működést.



Ha a szárítási fázis alatt 30 másodpercnél hosszabb időre kinyitja az ajtót, az éppen futó program kikapcsol. Ez nem történik meg, ha az ajtót az AirDry funkció nyitja ki.



Ha a AirDry funkció automatikusan kinyitja a készülék ajtaját, ne próbálja azt becsukni a kinyitást követő 2 percen belül, mert ezzel kárt tehet a készülékben. Ha ezután az ajtó legalább 3 percig csukva marad, az éppen futó program befejeződik.

### Visszaszámlálás alatt a késleltetett indítás leállítás

Ha törli a késleltetett indítást, ismét be kell állítania a programot és a funkciókat.

Nyomja meg egyszerre, és tartsa lenyomva a **Delay** és **Option** gombokat, míg a készülék programválasztás üzemmódba nem lép.

### A program törlése

Nyomja meg és tartsa lenyomva egyszerre a **Delay** és az **Option** gombot,

míg a készülék programválasztás üzemmódba nem lép.  
Egy új mosogatóprogram elindítása előtt ellenőrizze, hogy van-e mosogatószer a mosogatószer-adagolóban.

### Amikor a program véget ért

Minden gomb inaktív a be/ki gomb kivételével.

1. A készülék kikapcsolásához nyomja meg a be/ki gombot, vagy várja meg, hogy az Auto Off funkció automatikusan kikapcsolja a készüléket.  
Ha az Auto Off funkció bekapcsolása előtt kinyitja az ajtót, akkor automatikusan leáll a készülék.
2. Zárja el a vízcsapot.

## 10. HASZNOS TANÁCSOK ÉS JAVASLATOK

### 10.1 Általános

Kövesse az alábbi ötleteket, melyek optimális tisztítási és szárítási eredményt biztosítanak a napi használat során, valamint segítséget nyújtanak a környezet megóvásában.

- Ha az edényeket mosogatógépben tisztítja a felhasználói útmutató utasításainak megfelelően, akkor általában alacsonyabb víz- és energiafogyasztás érhető el, mint a kézzel való mosogatásnál.
- A mosogatógépet teljesen pakolja meg a víz- és energiamegtakarítás érdekében. A legjobb tisztítási eredmény eléréséhez az evőeszközöket a kosarakban a használati útmutató szerint rendezze el, és ne pakolja túl a kosarakat.
- Az edényeket ne öblítse le kézzel előzetesen. Ez növeli a víz- és energiafogyasztást. Szükség szerint állítson be előmosogatás szakasszal rendelkező programot.
- A nagyobb ételmaradékokat távolítsa el az edényekről, továbbá ürítse ki a csészéket és poharakat, mielőtt behelyezi azokat a készülékbe.
- Mielőtt a készülékbe helyezné, áztassa be vagy finoman dörzsölje meg az erősen odaégett ételmaradványokat tartalmazó edényeket.
- Ügyeljen arra, hogy a kosarakban az edények ne érjenek egymáshoz, illetve ne fedjék le egymást. Kizárólag ebben az esetben képes a víz megfelelően elérni és elmosogatni az edényeket.
- A mosogatószert, öblítőszert és só-t használhatja különállóan, vagy használjon kombinált mosogatószer-

tablettákat (pl.: „Mind az 1-ben”). Kövesse a termék csomagolásán látható utasításokat.

- Válassza ki a töltet típusának és a szennyeződés mértékének megfelelő programot. A leghatékonyabb víz- és energiafogyasztás az **ECO** programmal érhető el.
- A vízkő lerakódásának megakadályozása a készülékben:
  - Töltse fel a sótartályt, amikor szükséges.
  - Az ajánlott mennyiségű mosogatószert és öblítőszert alkalmazza.
  - Ellenőrizze, hogy a vízlágyító aktuális szintje megfelel-e a használt víz keménységének.
  - Kövesse az „**Ápolás és tisztítás**” című fejezet utasításait.

### 10.2 Só, öblítőszert és mosogatószer használata

- Kizárólag só, öblítőszert és mosogatószert használjon a mosogatógépben. Egyéb termékek károsodást okozhatnak a készülékben.
- Az olyan környéken, ahol a víz kemény vagy nagyon kemény, javasoljuk a sima mosogatószert (további hatóanyagokkal nem rendelkező por, gél, tableta), öblítőszert és só különálló használatát az optimális tisztítási és szárítási eredmény eléréséhez.
- Legalább havonta egyszer speciális készülék tisztító szerrel járassa meg a készüléket.
- Rövid programok során nem oldódnak fel teljesen a mosogatószer tabletták. A mosogatószer maradványok

edényeken való lerakódásának megakadályozására hosszú programoknál használja a tablettákat.

- Mindig helyes mennyiségű mosogatószeret használjon. Az elégtelen mennyiségű mosogatószer gyenge mosogatósi eredményhez, valamint vízkövesedéshez vagy az edények foltosodásához vezet. Ha túl sok mosogatószeret alkalmaz lágy vagy lágyított víznél, az edényeken mosogatószer maradványok maradnak. A mosogatószer mennyiségét a vízkeménység alapján állítsa be. További információkért olvassa el a mosogatószer csomagolásán található útmutatásokat.
- Mindig helyes mennyiségű öblítőszeret használjon. Az elégtelen mennyiségű öblítőszer csökkenti a szárítás eredményességét. Túl sok öblítőszer alkalmazása esetén az edényeken kékes réteg jön létre.
- Ügyeljen arra, hogy a vízlágyító szintje megfelelő legyen. Ha a szint túl magas, a vízben a só megnövelt mennyisége az evőeszközök rozsdásodását eredményezheti.

### 10.3 Mit tegyek, ha szeretném abbahagyni a kombinált mosogatószer-tabletták használatát?

Külön mosogatószer, só és öblítőszer használatának megkezdése előtt végezze el az alábbi lépéseket:

1. Állítsa be a legmagasabb szintet a vízlágyítóban.
2. Ellenőrizze, hogy tele van-e a sótartály és az öblítőszer-adagoló.
3. Indítsa el a legrövidebb programot, mely öblítési fázist tartalmaz. Ne használjon mosogatószeret, és ne töltsen meg a kosarakat.
4. A program lefutása után állítsa be a vízlágyítót a lakhelyén levő vízkeménységnek megfelelően.
5. Állítsa be az adagolt öblítőszer mennyiségét.
6. Kapcsolja be az öblítőszer hiányára figyelmeztető jelzést.

### 10.4 A kosarak megtöltése

- Mindig használja ki a kosarak teljes területét.
- Csak mosogatógépbe tehető darabok mosogatósára használja a készüléket.
- Ne tisztítson a készülékben fából, szaruból, alumíniumból, ónból és sárgarézből készült tárgyakat, mivel azok megrepedhetnek, elgörbülhetnek, elszíneződhetnek, vagy felületük gödrössé válhat.
- Ne mosson a készülékben vizet felszívó darabokat (szivacsot, rongyot).
- Távolítsa el az ételmaradékot az edényekről.
- Áztassa fel az edényekre égett ételt.
- Az üregek tárgyakat (pl. csészék, poharak és lábasok) nyílásukkal lefele tegye be.
- Fontos, hogy az edények és evőeszközök ne csússzanak egymásba. Keverje más evőeszközökkel a kanalakat.
- Ellenőrizze, hogy a poharak nem érnek-e más poharakhoz.
- A kisebb tárgyakat helyezze az evőeszközkosárba.
- A könnyű darabokat helyezze a felső kosárba. Ügyeljen arra, hogy az eszközök ne mozdulhassanak el.
- A mosogatóprogram elindítása előtt győződjön meg arról, hogy a szórókar szabadon mozoghat.

### 10.5 Egy program indítása előtt

A kiválasztott program elindítása előtt győződjön meg az alábbiakról:

- A szűrők tiszták és megfelelően vannak elhelyezve.
- Szoros a sótartály kupakjának rögzítése.
- Nem tömődtek el a szórókarok.
- Van elegendő só és öblítőszer (ha nem kombinált mosogatószer-tablettákat használ).
- Megfelelő az edények elhelyezése a kosarakban.
- A kiválasztott program megfelel a töltet típusának és a szennyeződés mértékének.
- Megfelelő mennyiségű mosogatószeret használ.

## 10.6 A kosarak kipakolása

1. Hagyja lehűlni az edényeket, mielőtt kipakolná a készülékből. A forró edények könnyebben megsérülnek.
2. Először az alsó kosarat, majd a felső kosarat ürítse ki.

**i** A program befejezése után még víz maradhat a készülék belső felületein.

## 11. ÁPOLÁS ÉS TISZTÍTÁS



### FIGYELMEZTETÉS!

Karbantartás előtt kapcsolja ki a készüléket, és húzza ki a hálózati csatlakozódugót a csatlakozóaljzatból.



Az elszennyeződött szűrők és az eltömődött szórókarok rontják a mosogatás eredményességét. Rendszeresen ellenőrizze, és szükség esetén tisztítsa meg azokat.

### 11.1 A szűrők tisztítása

A szűrőrendszer 3 részből áll.

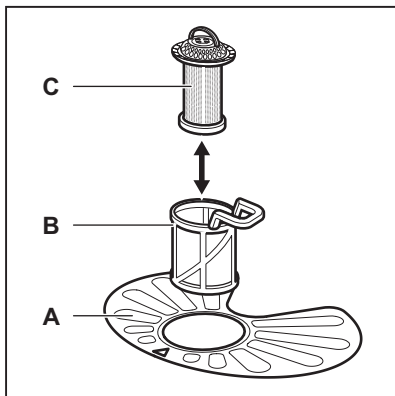

1. Az óramutató járásával ellentétesen fordítsa el a (B) szűrőt, és vegye ki.

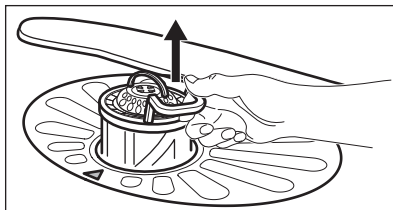
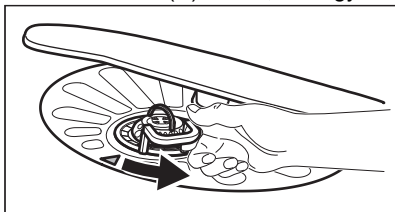

2. Húzza ki a (C) szűrőt a (B) szűrőből.
3. Vegye ki a lapos szűrőt (A).

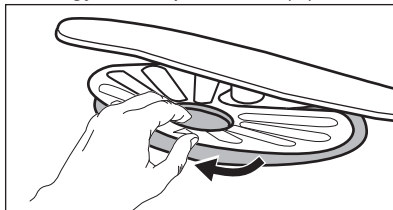

4. Vízrel tisztítsa meg a szűrőket.

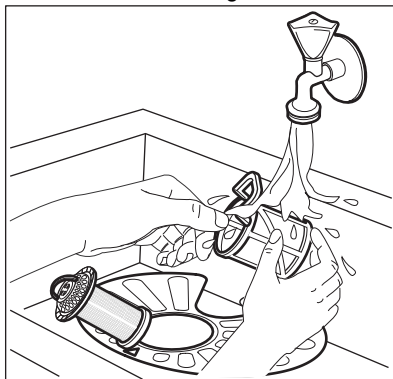

5. Győződjön meg arról, hogy nincs ételmaradvány vagy egyéb szennyeződés a vízgyűjtőben vagy annak széle körül.
6. Tegye vissza a lapos szűrőt (A) a helyére. Ügyeljen arra, hogy megfelelően helyezkedjen el a két vezetősín alatt.

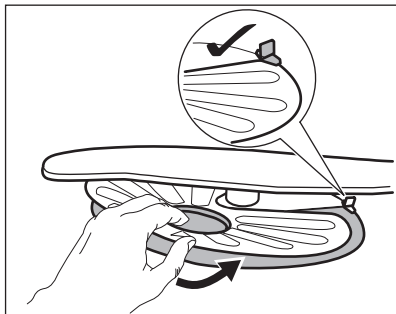

7. Szerelje vissza a szűrőket (B) és (C).
8. Tegye vissza a szűrőt (B) a lapos szűrőbe (A). Az óramutató járásával megegyező irányban forgassa, amíg nem rögzül.

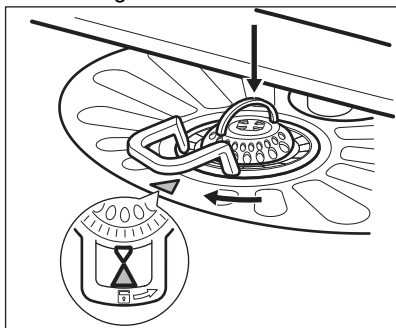

#### **VIGYÁZAT!**

A szűrők helytelen pozíciója nem kielégítő mosogatási eredményt okoz, és a készüléket is károsítja.

### 11.2 A szórókarok tisztítása

Ne szerelje ki a szórókarokat. Ha a szórókarok furatai eltömődnének, a szennyeződés megmaradó részét egy hegyes végű tárggyal távolítsa el.

### 11.3 Külső tisztítás

- A készüléket puha, nedves ruhával tisztítsa.
- Csak semleges tisztítószer használjon.

- Ne használjon súrolószert, súrolószivacsot vagy oldószereket.

### 11.4 Belső tisztítás

- Egy puha, nedves ronggyal gondosan tisztítsa meg a készüléket, beleértve az ajtó gumi tömítését.
- Amennyiben rendszeresen használ, ezek zsír- és vízkőlerakódásokat okozhatnak a készülék belsejében. Ennek megakadályozása érdekében azt javasoljuk, hogy legalább 2 havonta futtasson le egy hosszú időtartamú mosogatóprogramot.
- A készülék maximális hatékonyságának megőrzése érdekében javasoljuk, hogy havonta használja a mosogatógépekhez kifejlesztett speciális tisztítószer. Gondosan kövesse a termék csomagolásán található útmutatásokat.

### 11.5 Idegen tárgyak eltávolítása

Ellenőrizze a szűrőket és a vízgyűjtőt a mosogatógép minden használata után. Az idegen tárgyak (pl. üveg-, műanyag-, csont- vagy fogpiszkálódarabok stb.) csökkentik a készülék tisztítási teljesítményét, és kárt okozhatnak a leeresztő szivattyúban.

1. A szűrőrendszer szétszerelését ezen fejezet utasításai szerint végezze el.
2. Minden idegen tárgyat kézzel távolítsa el.



#### **VIGYÁZAT!**

Ha a tárgyak eltávolítása nem sikerül, akkor forduljon a márkaszervizhez.

3. A szűrők összeszerelését ezen fejezet utasításai szerint végezze el.

## 12. HIBAELHÁRÍTÁS



### FIGYELMEZTETÉS!

A készülék szakszerűtlen javítása veszélyt jelenthet a felhasználó számára.

Minden javítást képzett szakembernek kell elvégeznie.

Az esetleges problémákat lásd a lenti táblázatban.

Bizonyos meghibásodások esetén a kijelzőn egy riasztási kód látható.

**Az előforduló hibák többsége anélkül megoldható, hogy a márkaszervizhez kellene fordulni.**

Meghibásodás és riasztási kód	Lehetséges ok és megoldás
Nem lehet bekapcsolni a készüléket.	<ul style="list-style-type: none"> <li>• Ügyeljen arra, hogy a hálózati vezeték csatlakoztatva legyen a hálózati aljzatba.</li> <li>• Ellenőrizze, hogy nem oldott-e ki valamelyik biztosíték a biztosítékdobozban.</li> </ul>
A program nem indul el.	<ul style="list-style-type: none"> <li>• Ellenőrizze, hogy a készülék ajtaja be van-e csukva.</li> <li>• Nyomja meg a <b>Start</b> gombot.</li> <li>• Ha időkésleltetés van beállítva, törölje azt, vagy várja meg a visszaszámlálás befejeződését.</li> <li>• A készülék regenerálja a vízlágyítóban lévő gyantát. A művelet időtartama kb. 5 perc.</li> </ul>
A készülék nem tölt be vizet. A kijelzőn a következő látható: <b>i10</b> vagy <b>i11</b> .	<ul style="list-style-type: none"> <li>• Ellenőrizze, hogy nyitva van-e a vízcsap.</li> <li>• Ellenőrizze, hogy a hálózati víznyomás nem túl alacsony-e. Ezzel kapcsolatban kérjen tájékoztatást a helyi vízműtől.</li> <li>• Ellenőrizze, hogy a vízcsap nincs-e eltömődve.</li> <li>• Ellenőrizze, hogy a vízbefolyó-tömlőben található szűrő nincs-e eltömődve.</li> <li>• Ellenőrizze, hogy a vízbefolyó-tömlő nincs-e megcsavarodva vagy megtörve.</li> </ul>
A készülék nem engedi ki a vizet. A kijelzőn <b>i20</b> jelenik meg.	<ul style="list-style-type: none"> <li>• Ellenőrizze, hogy a szifon nincs-e eltömődve.</li> <li>• Ellenőrizze, hogy a belső szűrőrendszer nincs-e eltömődve.</li> <li>• Ellenőrizze, hogy a kifolyócső nincs-e megcsavarodva vagy megtörve.</li> </ul>
A kifolyásgátló bekapcsolt. A kijelzőn <b>i30</b> jelenik meg.	<ul style="list-style-type: none"> <li>• Zárja el a vízcsapot.</li> <li>• Ellenőrizze, hogy megfelelően van-e üzembe helyezve a készülék.</li> <li>• Ellenőrizze, hogy a kosarak a használati útmutatónak megfelelően vannak-e megtöltve.</li> </ul>



<b>Meghibásodás és riasztási kód</b>	<b>Lehetséges ok és megoldás</b>
<p>A vízszint-érzékelő meghibásodott. A kijelzőn <b>i41</b> - <b>i44</b> látható.</p>	<ul style="list-style-type: none"> <li>• Ellenőrizze, hogy tiszták-e a szűrők.</li> <li>• Kapcsolja ki, majd ismét be a készüléket.</li> </ul>
<p>A mosogatószivattyú vagy a leeresztőszivattyú meghibásodott. A kijelzőn a következő látható: <b>i51</b> - <b>i59</b> vagy <b>i5A</b> - <b>i5F</b>.</p>	<ul style="list-style-type: none"> <li>• Kapcsolja ki, majd ismét be a készüléket.</li> </ul>
<p>A készülék belsejében a víz hőmérséklete túl magas, vagy a hőmérséklet-érzékelő meghibásodott. A kijelzőn a következő látható: <b>i61</b> vagy <b>i69</b>.</p>	<ul style="list-style-type: none"> <li>• Ellenőrizze, hogy a belépő víz hőmérséklete nem haladja-e meg a 60 °C-ot.</li> <li>• Kapcsolja ki, majd ismét be a készüléket.</li> </ul>
<p>A készülék meghibásodott. A kijelzőn a következő látható: <b>iC0</b> vagy <b>iC3</b>.</p>	<ul style="list-style-type: none"> <li>• Kapcsolja ki, majd ismét be a készüléket.</li> </ul>
<p>A készülékben a víz szintje túl magas. A kijelzőn <b>iF1</b> jelenik meg.</p>	<ul style="list-style-type: none"> <li>• Kapcsolja ki, majd ismét be a készüléket.</li> <li>• Ellenőrizze, hogy tiszták-e a szűrők.</li> <li>• Ellenőrizze, hogy a kifolyócső a padlótól számított megfelelő magasságban van-e felszerelve. Lásd az üzembe helyezési utasítást.</li> </ul>
<p>A készülék működés közben többször leáll, majd elindul.</p>	<ul style="list-style-type: none"> <li>• Ez normális. Ez optimális tisztítást és energiatakarékos működést eredményez.</li> </ul>
<p>A program túl hosszú ideig működik.</p>	<ul style="list-style-type: none"> <li>• Válassza a TimeSaver kiegészítő funkciót a program időtartamának lerövidítéséhez.</li> <li>• Ha késleltetett indítás kiegészítő funkció van beállítva, törölje azt, vagy várja meg a visszaszámlálás befejeződését.</li> </ul>
<p>A kijelzőn a hátralevő idő értéke növekszik, és majdnem a program befejezéséig tartó időre ugrik.</p>	<ul style="list-style-type: none"> <li>• Ez nem hiba. A készülék megfelelően üzemel.</li> </ul>
<p>A készülék ajtajából enyhe szivárgás észlelhető.</p>	<ul style="list-style-type: none"> <li>• A készülék szintezése nem megfelelő. A vízszintbe állításhoz lazítsa vagy húzza meg az állítható lábakat (ha vannak).</li> <li>• A készülék ajtaja nem központosan áll az üstön. Állítson a hátsó lábon (ha van).</li> </ul>

Meghibásodás és riasztási kód	Lehetséges ok és megoldás
Nehéz becsukni a készülék ajtaját.	<ul style="list-style-type: none"> <li>A készülék színtezése nem megfelelő. A vízszintbe állításhoz lazítsa vagy húzza meg az állítható lábakat (ha vannak).</li> <li>Az edények és evőeszközök egyes részei kiállnak a kosarakból.</li> </ul>
Csörgő/kopogó zaj hallatszik a készülék belsejéből.	<ul style="list-style-type: none"> <li>Az edények és evőeszközök elhelyezése nem megfelelő a kosarakban. Lásd a kosár megpakolására vonatkozó ismertetőt.</li> <li>Ellenőrizze, hogy a szűrőkarok szabadon mozognak-e.</li> </ul>
A hálózati megszakító a készülék miatt leold.	<ul style="list-style-type: none"> <li>A hálózati megszakító terhelhetősége (amperszáma) nem elegendő az összes háztartási készülék egyszerre történő üzemeltetéséhez. Ellenőrizze a konnektor terhelhetőségét (amperszámát) és a megszakító kapacitását, és kapcsolja ki a használatban levő készülékek egyikét.</li> <li>Belső elektromos hiba a készülékben. Vegye fel a kapcsolatot egy márkaszervizzel.</li> </ul>



A lehetséges okok megismerésére nézze meg „**Az első használat előtt**”, a „**Napi használat**” vagy a „**Hasznos tanácsok és javaslatok**” című fejezetet.

Miután ellenőrizte a készüléket, kapcsolja azt ki, majd kapcsolja be újra. Ha a probléma ismét jelentkezik, akkor forduljon a márkaszervizhez.

A táblázatban nem található riasztási kódokkal kapcsolatban forduljon a márkaszervizhez.



#### FIGYELMEZTETÉS!

Nem javasoljuk a készülék használatát addig, amíg a probléma teljesen meg nem szűnik. Húzza ki a készülék dugaszát a konnektorból, és addig ne csatlakoztassa újra, míg nem biztos abban, hogy a készülék helyesen működik.

## 12.1 A mosogatás és a szárítás eredménye nem kielégítő

Jelenség	Lehetséges ok és megoldás
A mosogatás eredménye nem kielégítő.	<ul style="list-style-type: none"> <li>Olvassa el a „<b>Napi használat</b>” és a „<b>Hasznos tanácsok és javaslatok</b>” c. fejezetet, valamint a kosár megtöltésére vonatkozó útmutatót.</li> <li>Használjon intenzívebb mosogatóprogramot.</li> <li>Tisztítsa meg a szűrőkar-fúvókákat és a szűrőt. Olvassa el az „<b>Ápolás és tisztítás</b>” című fejezetet.</li> </ul>

Jelenség	Lehetséges ok és megoldás
A szárítás eredménye nem kiélegítő.	<ul style="list-style-type: none"> <li>• Az elmosogatott tárgyakat túl hosszú ideig hagyta a zárt készülékben.</li> <li>• Nincs a készülékben öblítőszer, vagy nem elegendő az adagolt öblítőszer mennyisége. Állítsa az öblítőszer-adagolót magasabb fokozatra.</li> <li>• Szükséges lehet a műanyag evőeszközök és edények törülközővel való szárítása.</li> <li>• A legjobb szárítási eredmény eléréséhez kapcsolja be az XtraDry kiegészítő funkciót, majd válassza az AirDry lehetőséget.</li> <li>• Javasoljuk, hogy mindig használjon öblítőszer, kombinált mosogatószer-tabletták használatakor is.</li> </ul>
Fehéres csíkok vagy kékes réteg látható a poharakon és edényeken.	<ul style="list-style-type: none"> <li>• Túl nagy volt az adagolt öblítőszer mennyisége. Alacsonyabb szintre állítsa be az öblítőszer szintjét.</li> <li>• Túl sok volt a mosogatószer.</li> </ul>
Szennyeződések és cseppnyomok vannak a poharakon és edényeken.	<ul style="list-style-type: none"> <li>• Nem elegendő az adagolt öblítőszer mennyisége. Állítsa magasabbra az öblítőszer szintjét.</li> <li>• Lehet, hogy az öblítőszer minősége az oka.</li> </ul>
Nedvesek az edények.	<ul style="list-style-type: none"> <li>• A legjobb szárítási eredmény eléréséhez kapcsolja be az XtraDry kiegészítő funkciót, majd válassza az AirDry lehetőséget.</li> <li>• Nem szerepel szárítási fázis a programban, vagy alacsony a szárítási fázis hőmérséklete.</li> <li>• Az öblítőszer-adagoló üres.</li> <li>• Lehet, hogy az öblítőszer minősége az oka.</li> <li>• Lehet, hogy a kombinált mosogatószer-tabletták minősége az oka. Próbálkozzon másik márkával, vagy töltsen fel az öblítőszer-adagolót, és kombinált mosogatószer-tablettákkal együtt használja az öblítőszer-tablettákat.</li> </ul>
A készülék belseje nedves.	<ul style="list-style-type: none"> <li>• Ez nem hiba. A jelenséget az okozza, hogy a levegőben levő nedvesség kicsapódik a falakon.</li> </ul>
Szokatlan habképződés mosogatás közben.	<ul style="list-style-type: none"> <li>• Csak mosogatógépekhez készült mosogatószerrel használjon.</li> <li>• Szívárog az öblítőszer-adagoló. Vegye fel a kapcsolót egy márkaszervizzel.</li> </ul>
Rozsdafoltok láthatók az evőeszközökön.	<ul style="list-style-type: none"> <li>• Túl sok a só a mosogatáshoz használt vízben. Lásd „<b>A vízlágyító</b>” c. fejezetet.</li> <li>• Ezüst és rozsdamentes evőeszközöket helyezett egymás mellé. Ne helyezzen egymáshoz közel ezüst és rozsdamentes tárgyakat.</li> </ul>

Jelenség	Lehetséges ok és megoldás
Mosogatószer marad a program végén a mosogatószer-adagolóban.	<ul style="list-style-type: none"> <li>A mosogatószer-tabletta beragadt az adagolóba, és ezért nem teljesen mosta ki a víz.</li> <li>A víz nem tudja kimosni a mosogatószert az adagolóból. Ellenőrizze, hogy a szűrőkar nincs-e eltömődve.</li> <li>Ellenőrizze, hogy a kosarakba helyezett eszközök nem akadályozzák-e a mosogatószer-adagoló fedelének kinyitását.</li> </ul>
A készülék belsejében kellemetlen szag észlelhető.	<ul style="list-style-type: none"> <li>Lásd a „<b>Belső tisztítás</b>” című szakaszt.</li> </ul>
Vízkölerakódás látható az evőeszközökön, az üstön és az ajtó belsején.	<ul style="list-style-type: none"> <li>A só szintje alacsony; ellenőrizze a feltöltés visszajelzőt.</li> <li>Laza a sótartály kupakjának rögzítése.</li> <li>A csapvíz kemény. Lásd „<b>A vízlágyító</b>” c. fejezetet.</li> <li>Még akkor is használjon sót, és állítsa be a vízlágyító regenerálását, ha kombinált mosogatószer-tablettákat használ. Lásd „<b>A vízlágyító</b>” c. fejezetet.</li> <li>Amennyiben továbbra is vízkőmaradványokat észlel, erre a célra készült speciális készüléktisztító szerrel tisztítsa meg a készüléket.</li> <li>Próbáljon ki másik mosogatószert.</li> <li>Forduljon a mosogatószer gyártójának ügyfélszolgálatához.</li> </ul>
Az edények fénytelené váltak, elszíneződtek vagy sérültek.	<ul style="list-style-type: none"> <li>Ellenőrizze, hogy kizárólag mosogatógépben tisztítható tárgyakat helyezett-e a készülékbe.</li> <li>Óvatosan végezze a kosarakba való be- és kipakolást. Lásd a kosár megpakolására vonatkozó ismertetőt.</li> <li>A kényes darabokat helyezze a felső kosárba.</li> </ul>



A lehetséges okok megismerésére nézze meg „**Az első használat előtt**”, a „**Napi használat**” vagy a „**Hasznos tanácsok és javaslatok**” című fejezetet.

## 13. MŰSZAKI INFORMÁCIÓK

Méretek	Szélesség / magasság / mélység (mm)	600 / 850 / 625
Elektromos csatlakoztatás <sup>1)</sup>	Feszültség (V)	220 - 240
	Frekvencia (Hz)	50
Hálózati víznyomás	Min. / max. bar (MPa)	0.5 (0.05) / 8 (0.8)
Vízellátás	Hidegvíz vagy melegvíz <sup>2)</sup>	maximum 60 °C

Befogadóképesség	Teríték	13
Energiafogyasztás	Bekapcsolva hagyva (W)	5.0
	Kikapcsolt állapotban (W)	0.50

1) A további értékeket lásd az adattáblán.

2) Ha a melegvíz alternatív energiaforrásból származik (pl. napelemek), akkor az energiafogyasztás csökkentése érdekében használja a melegvíz-vezetékét.

### 13.1 Az EU EPREL adatbázisra mutató hivatkozás

A készülékhez mellékelt energiabesorolási címkén található QR-kód a készülék EU EPREL adatbázisban való regisztrációjára mutató hivatkozást tartalmaz. A későbbi tájékozódás érdekében tartsa meg az energiabesorolási címkét a használati útmutatóval és a készülékhez mellékelt minden egyéb dokumentummal együtt.

A termék teljesítményére vonatkozó információk találhatóak az EU EPREL adatbázisban a <https://eprel.ec.europa.eu> hivatkozás, valamint a készülék adattábláján található modellnév és termékszám segítségével. Lapozza fel a „Termékleírás” című fejezetet.

Az energiabesorolási címkére vonatkozó részletes tájékoztatásért látogassa meg a [www.theenergylabel.eu](http://www.theenergylabel.eu) weboldalt.

## 14. KÖRNYEZETVÉDELMI TUDNIVALÓK

 A következő jelzéssel ellátott anyagokat hasznosítsa újra. Újrahasznosításhoz tegye a megfelelő konténerekbe a csomagolást. Járuljon hozzá környezetünk és egészségünk védelméhez, és hasznosítsa újra az elektromos és elektronikus hulladékot. A

 tilító szimbólummal ellátott készüléket ne dobja a háztartási hulladék közé. Juttassa el a készüléket a helyi újrahasznosító telepre, vagy lépjen kapcsolatba a hulladékkezelésért felelős hivatallal.





[www.aeg.com/shop](http://www.aeg.com/shop)



156948710-A-312020



**AEG**